

Euro-150TEi Flexy CZ

Uživatelská příručka

verze příručky 1.1

Ethernet / WI-FI



OBSAH

ÚVOD	5
DŮLEŽITÁ UPOZORNĚNÍ	6
ZÁKLADNÍ POJMY	7
Elektronická evidence tržeb	7
Logo	7
Skupina zboží	8
Daňová hladina	8
Měrné jednotky	8
PLU	8
Vztah mezi skupinami zboží a PLU	8
Uzávěrka (zpráva)	9
Čárový kód	9
Vážené a cenové čárové kódy	9
Snímač čárového kódu (skener)	10
Kumulované součty (grandtotály)	10
POPIS POKLADNY	11
ČÁSTI POKLADNY, ZÁKLADNÍ PARAMETRY	12
MOŽNOSTI PŘIPOJENÍ EXTERNÍCH ZAŘÍZENÍ	13
KLÁVESNICE POKLADNY EURO-50TEi MINI	14
Názvy a funkce tlačítek (kláves)	14
POPIS DISPLEJŮ	16
Popis displeje pro účtujícího	16
Popis displeje pro zákazníka	16
ZADÁNÍ REŽIMU POKLADNY	16
Používání a skladování papírových pásek	18
ZAVEDENÍ PAPIROVÝCH PÁSEK DO TISKÁRNY	19
PROGRAMOVÁNÍ POKLADNY	18
PROGRAMOVÁNÍ CERTIFIKÁTU	19
INICIALIZACE DB	22
OBECNÝ POSTUP PŘI PROGRAMOVÁNÍ V P REŽIMU	22
Základní pravidla pro pohyb v menu	22
Tisk naprogramovaných hodnot	23
Oprava naprogramovaných hodnot	23
Editace textu v EditMode	23
Doporučený postup při programování pokladny	24
Zavedení pokladny do provozu	25
PARAMETRY CEN A DANÍ	25
Přehled jednotlivých parametrů cen a daní	26
Nastavení cen	26
Nastavení hotovosti	26
Nastavení daní	27
MĚNY	27
DAŇOVÉ HLADINY	28
HORNÍ TEXTOVÉ LOGO	28
DOLNÍ TEXTOVÉ LOGO	29
GRAFICKÉ LOGO	29
ELEKTRONICKÁ EVIDENCE TRŽEB	29
PROGRAMOVÁNÍ POKLADNÍKŮ	30

SKUPINY ZBOŽÍ	31
MĚRNÉ JEDNOTKY	31
FUNKČNÍ TEXTY	31
POLOŽKY ZBOŽÍ	32
Přechod na konkrétní položku zboží	33
SLEVY A PŘIRÁŽKY	33
SYSTÉMOVÉ PARAMETRY	34
EXPORT A IMPORT	34
SPRÁVA	35
MASTER RESET	36
NASTAVENÍ SÍTE	37
PERIFÉRIE	38
PŘECHOD LETNÍHO ČASU NA ZIMNÍ ČAS	39
PROGRAM EURO2A	39
OBSLUHA POKLADNY V REGISTRAČNÍM REŽIMU	40
STAVY A FUNKCE, KTERÉ JE NUTNO POZNATPŘED ZAČÁTKEM ÚČTOVÁNÍ	41
Upozornění na chybu – klávesa SMAZAT	41
Klávesy pro určení platby HOTOVOST, ŠEK a KREDIT	41
Přihlašování pokladníka	41
Změna pokladníka	41
MENU REGISTRAČNÍHO REŽIMU	41
VZORY ZÁKLADNÍCH POSTUPŮ PŘI ÚČTOVÁNÍ	42
PRODEJ ZBOŽÍ POMOCÍ POLOŽEK ZBOŽÍ – PLU	45
Základní účtování pomocí PLU	45
Opakované účtování položky	45
Násobení množství PLU	46
Prodej PLU s jinou než naprogramovanou cenou	46
Prodej násobného počtu PLU s jinou než naprogramovanou cenou	46
Účtování dvakrát násobené ceny pomocí PLU	46
DALŠÍ MOŽNOSTI PRODEJE	47
Prodej linkovaných položek	47
Účtování vratných obalů	47
Účtování zboží pomocí čárového kódu	48
Zadání množství pomocí připojených elektronických vah	48
Vyhledání PLU v registračním režimu	49
OPRAVY A ZRUŠENÍ	49
Mazání	49
Zrušení (stomo)	50
ÚČTOVÁNÍ POMOCÍ SKUPIN ZBOŽÍ (ODDĚLENÍ)	51
SLEVY A PŘIRÁŽKY	55
Procentuální sleva a přírážka na položku	55
Procentuální sleva a přírážka na mezisoučet	56
Hodnotová sleva	57
VRÁCENÍ	57
Vrácení zboží (refund)	57
Vrácení obalu (refund)	58
VKLAD HOTOVOSTI	58
VÝBĚR HOTOVOSTI NEBO ŠEKŮ	59
ZADÁNÍ REFERENČNÍHO ČÍSLA	60
UZÁVĚRKY (ZPRÁVY)	61
REŽIMY UZÁVĚREK	62

GENEROVANÉ UZÁVĚRKY	62
OBSAH UZÁVĚREK	62
Finanční uzávěrka (zpráva).....	62
Denní přehled. X-uzávěrka (zpráva)	63
Měsíční přehled X-uzávěrka (zpráva).....	63
Denní obrat.....	63
X-uzávěrka (zpráva) pokladníků.....	63
PLU X-uzávěrka (zpráva).....	63
DPT X-uzávěrka (zpráva).....	64
X – Zpráva zásuvky.....	64
Denní finanční Z-uzávěrka (zpráva)	64
Měsíční finanční Z-uzávěrka (zpráva)	64
Z-uzávěrka (zpráva) pokladníků.....	64
PLU Z-uzávěrka (zpráva)	64
Z – Uzávěrka zásuvky	65
DPT Z-uzávěrka (zpráva).....	65
Z – Sdružená uzávěrka (zpráva).....	65
JAK VYTISKNOUT X-UZÁVĚRKY	66
Vzory vytištěných X- uzávěrek	66
JAK VYTISKNOUT „Z“ UZÁVĚRKY	67
Vzory vytištěných „Z“ uzávěrek	68
VOLITELNÉ PŘÍSLUŠENSTVÍ	69
Snímač čárových kódů.....	70
Rozložení pc klávesnice pro E50TEi	70
POMOC V NOUZI	71
MAPA MENU	72
INFORMAČNÍ A CHYBOVÉ HLÁŠENÍ	74
TESTOVÁNÍ POKLADNY	78
Testování elektroniky a displeje.....	78
Displej zákazníka	78
Displej operátora	78
Test klávesnice	79
Testování tiskárny.....	80
Test snímání polohy válce tepelné tiskárny.....	80
Test snímačů papírových pásek	81
Test ETHERNET	81
Funkce přepínání mezi INTERNÍ / EXTERNÍ paměť	82
Postup instalace ovladače pro pokladny Elcom	83
Nahrání softwaru (SW) z USB klíče do pokladny, v případě rozšíření SW	87

ÚVOD

Děkujeme Vám, že jste si vybrali elektronickou registrační pokladnu Euro-150TEi Flexy CZ. Dříve než začnete pokladnu používat, přečtěte si tento návod k použití, abyste se seznámili s jejími vlastnostmi a funkcemi. Tuto příručku si odložte i pro její používání v budoucnu. Příručka Vám pomůže, při řešení některých problémů.

DŮLEŽITÁ UPOZORNĚNÍ

- Zapnuté zařízení nenechávejte bez dozoru!
- Pokladnu instalujte na takovém místě, na němž nebude vystavena přímému slunečnímu záření, neobvyklým změnám teploty (pod 0 °C a nad 45 °C) a vysoké vlhkosti. Instalace na takovémto místě by mohla způsobit poškození nebo zničení krytu a elektrických součástí.
- Před samotným používáním nechte pokladnu připojení na napájecí adaptér minimálně 4 hodiny, aby se dostatečně dobil interní akumulátor.
- Při nabíjení baterie pokladny může dojít k zteplání vnějšího krytu pokladny, proto nedoporučujeme umísťovat pokladnu blízko hořlavých látek.
- Při přenášení pokladny z chladného prostředí do teplého a naopak, pokladnu nezapínejte minimálně 20 minut.
- Pokladna nesmí být obsluhována osobou, která má mokré ruce. Voda by mohla proniknout dovnitř pokladny a způsobit selhání součástí.
- Pokladnu čistíte suchou, měkkou látkou. Nikdy nepoužívejte takové čisticí prostředky jako benzín a různá ředidla. Používání takovýchto chemikálií může vést ke zničení krytu pokladny nebo její barvy.
- Zabraňte políti pokladny nápoji. Tekutiny mohou poškodit funkčnost pokladny. Klávesnici pokladny je nutno chránit obzvláště důkladně.
- Pokladnu připojte přes dodaný adaptér do standardní síťové zásuvky (230V±10%). Některá elektrická zařízení produkující rušení zapojená ve stejném síťovém okruhu mohou způsobit nesprávnou funkčnost pokladny. V takovémto případě používejte speciální odrušovací prostředky doporučené výrobcem pokladny.

Upozornění: Adaptér je určen pouze pro interiérové použití!

- Pokud pokladna nepracuje správně, obraťte se na autorizovaného servisního technika. Nepokoušejte se pokladnu opravit sami. Pokladnu neotvírejte!
- Pokud má být zařízení zcela odpojeno od elektrické sítě, vytáhněte síťovou zástrčku.
- Pokud máte k pokladně připojen externí adaptér, interní akumulátor, který napájí pokladnu, je dobíjen i po vypnutí pokladny.
- Pokud je na papírové pásce zobrazen barevný pás označující konec pásky, vyměňte tuto papírovou pásku co nejdříve. Pozdější výměna pásky může poškodit tiskárnu, případně zkrátit její životnost.
- Používejte papírové pásky, jejichž konec není lepený. Pokud by byla použita takováto papírová páska a nebyla včas vyměněna za novou, může poškodit tiskárnu, případně zkrátit její životnost. V takovémto případě nebude na poškozenou tiskárnu uplatnitelná záruka.
- Doporučujeme používat pouze kvalitní papírové tepelné pásky. Nekvalitní pásky mohou poškodit tiskárnu pokladny, případně zkrátit její životnost. Při používání kvalitních pásek a správném zacházení má tiskárna životnost až 25 miliónů vytisknutých řádků. Podrobné informace naleznete v kapitole Používání a skladování papírových pásek.
- Pro papírové pásky jsou definovány následující skladovací podmínky: papírové pásky nevystavujte slunečnímu záření, teplotě nad 40 °C, zabraňte styku s měkčeným PVC, změkčovadly, organickými rozpouštědly, lepidly a vodou. Při lepení uzávěrek do knihy pokladny a tržeb nanášejte proto lepidlo pouze na nepotisknuté konce papírových pásek, aby nedošlo k znehodnocení vytisknutých údajů. Vlastnosti papírových pásek musí při dodržení stanovených skladovacích podmínek zabezpečit uchování údajů podle platných předpisů. Je nutno používat pouze pásky, které mají výrobcem zaručené potřebné vlastnosti. V případě nedodržení skladovacích podmínek nebo používání nekvalitních papírových pásek firma Elcoma neručí za kvalitu tisku a uchování údajů.

- Pro napájení pokladny použijte dodaný typ adaptéru, nebo zdroj výhradně doporučený autorizovaným prodejcem pokladnic Euro. Použití jiného zdroje může vést k poškození zdroje nebo pokladny.
- Pro komunikaci pokladny s počítačem použijte pouze program doporučený vašim prodejcem a originální propojovací kabel.
- V případě obsluhy a používání pokladny jiným způsobem než uvedeným v tomto návodu, prodejce neodpovídá za správné údaje, případně poškození pokladny.
- K pokladně Euro-150TEi Flexy CZ připojujte pouze zařízení, která vyhovují normám Evropské unie (CE). V opačném případě firma Elcom neručí za dodržení norem celého systému. O možnosti připojení jednotlivých zařízení se informujte ve firmě Elcom nebo u autorizovaných dodavatelů pokladen



Euro-150TEi Flexy CZ.

Symbol na výrobku nebo jeho obale upozorňuje na to, že výrobek po ukončení své životnosti nepatří k běžnému domácímu odpadu. Takovýto výrobek je nutno odevzdat do speciální sběrný odpadů na recyklování elektrických nebo elektronických komponentů. Správnou likvidací tohoto produktu pomůžete zachovat přírodní zdroje a napomáháte prevenci potenciálních negativních dopadů na životní prostředí a lidské zdraví. Další podrobnosti si vyžádejte od místního úřadu nebo nejbližšího sběrného místa.



Výrobek přispívá k ochraně životního prostředí používáním bezolovnaté technologie při jeho výrobě.

ZÁKLADNÍ POJMY

Elektronická evidence tržeb (EET).

Při každém přijetí platby v hotovosti, platební kartou nebo šeky zašlete údaje o tržbě správci daně internetem a vystavíte účtenku zákazníkovi.

Realizace evidence tržby

Běžný režim

Po zaslání informací o transakci finanční správě vystavíte účtenku s fiskálním identifikačním kódem (FIK) a dáte ji zákazníkovi. Tržbu je možné ověřit na webu finanční správy: zákazník si ověří svoji účtenku, Vy si ověříte tržby evidované pod Vaším jménem.

Zákon stanovuje mezní dobu odezvy min. 2 sekundy. Po tu dobu čekáte na FIK od finanční správy. Pokud ho v té době neobdržíte, vystavíte účtenku bez kódu a údaje o tržbě zašlete nejpozději do 48 hodin od uskutečnění tržby.

V případě komunikační chyby, nebo chyby údajů obdržených ze serveru EET se účtenky přidávají do seznamu neodeslaných účtenek a budou odeslány později.

Zjednodušený režim

Při plnění evidenční povinnosti ve zjednodušeném režimu se postupuje obdobně jako při běžném režimu s tím, že poplatník nemusí:

- a) zaslat údaje v okamžiku uskutečnění evidované tržby. Tyto údaje je však povinen zaslat nejpozději do 5 dnů od uskutečnění evidované tržby.
- b) na vydané účtence uvádět FIK, ale je na účtence povinen uvést podpisový kód poplatníka (PKP).

V zjednodušeném režimu se účtenky na server EET ihned neposílají, neodeslané účtenky se zapisují do seznamu neodeslaných účtenek.

V případě komunikační chyby, nebo chyby údajů obdržených ze serveru EET se účtenky přidávají také do seznamu neodeslaných účtenek a budou odeslány později.

Logo

Hlavička účtenky, která se tiskne na každou účtenku jako úvodní informace před popisem prodávaného zboží. Používá se pro identifikaci majitele pokladny (název firmy, adresa, IČO, DIČ, DKP apod.)

Obrázek 1.1 – Logo účtenky

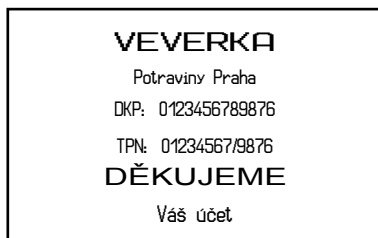

Skupina zboží

Nazyvaná též oddělení nebo jiná skupina, ve zkratce i DPT (z angl. department), se používá pro označení skupiny zboží, které mají nějaké společné vlastnosti (mléčné výrobky, potraviny, ovoce, atd.). Je charakterizovaná názvem.

Daňová hladina

Používá se pro určení daně, s níž se zboží prodává. Je charakterizována procentuální hodnotou.

Měrné jednotky

Používají se v souvislosti s množstvím prodaného zboží (metry, litry atd.). Ke každé položce zboží je přiřazena určitá měrná jednotka, v níž je udáváno množství prodaného zboží. Je možné naprogramovat 8 měrných jednotek v rozsahu maximálně třech písmen.

PLU

(Price Look Up) je zkratka pro označení konkrétního zboží (položky zboží). PLU blíže charakterizuje název zboží, prodejní cenu, čárový kód a příznaky (přiřazení ke skupině zboží, DPH, typ PLU, apod.). Např.: plnotučné mléko – 13,50 Kč, jogurt bílý – 7,50 Kč.

Vztah mezi skupinami zboží a PLU

V následujícím příkladu je názorně popsán vztah mezi skupinami zboží (odděleními) a položkami zboží (PLU).

Obrázek 1.2 – Zobrazení vzájemné souvislosti mezi PLU a skupinami zboží

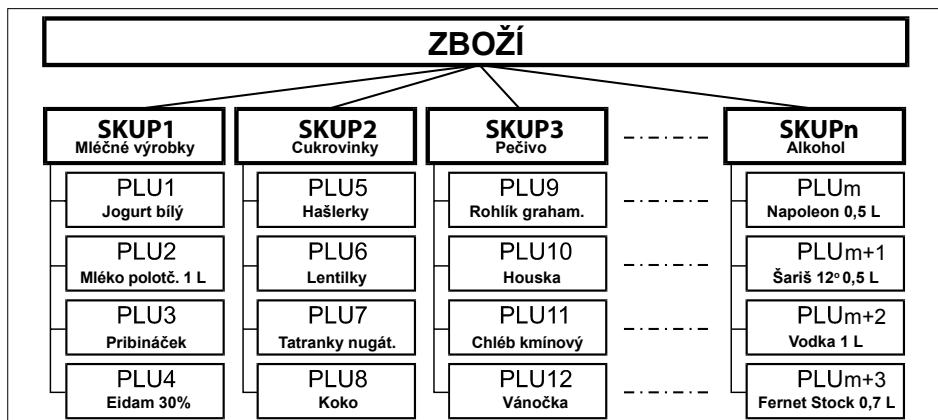

Uzávěrka (zpráva)

Poskytuje přehled o prodeji podle výběru (denní (celková), periodická (měsíční) apod.). Existují dva typy uzávěrek: „X“ a „Z“.

„X“ uzávěrky vypisují konkrétní hodnoty prodeje (podle výběru uzávěrky) bez nulování těchto údajů v paměti pokladny.

„Z“ uzávěrky vypisují hodnoty prodeje vyvolané uzávěrky a po jejich výpise jsou tyto hodnoty v paměti pokladny vynulovány.

Čárový kód

Čárový kód je grafické zakódování číselného označení zboží podle přesně definovaných mezinárodních pravidel. Pokud má zboží přiděleno čárový kód, tak je zobrazován na každém obale tohoto zboží. Nejčastěji se u nás pro označování zboží používá 13-místný kód normy EAN (EAN – 13) a 8-místný kód EAN-8. Pokladna Euro-150TEi Flexy CZ je též schopna pracovat i s EAN čárovými kódy, které obsahují rozšiřující část, dvou nebo pětimístnou.

Obrázek 1.3 – Čárové kódy EAN

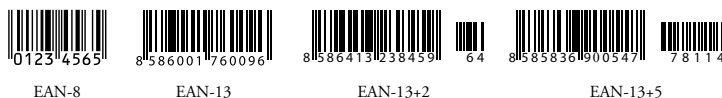

Vážené a cenové čárové kódy

Pokladna je schopna zpracovat i čárové kódy obsahující hmotnost zboží nebo cenu zboží. Doporučený prefix pro zakódování množství je 27, 28 nebo 29 a pro zakódování ceny 24, 25 nebo 26. Vážený čárový kód má formát: PPXXXVMMMMMK, kde PP je prefix čárového kódu, XXXX je číslo PLU. (0001- 2000), V je kontrolní číslice váhy, MMMMM je hmotnost zboží na tři desetinná místa a K je kontrolní číslice čárového kódu. Stejný formát má i cenový čárový kód, ale MMMMM je cena zboží na dvě desetinnámista, nikoli hmotnost.

Obrázek 1.4 - Vážený čárový kód



Snímač čárového kódu (skener)

Zařízení, které zabezpečuje snímání čárového kódu zboží. Při prodeji se používá pro urychlení zaúčtování zboží nasnímáním jeho čárového kódu a pro minimalizaci chyb při účtování. Nedoporučuje se snímat nový čárový kód se snímačem čárových kódů dokud neproběhne tisk celé účtenky z předchozího účtování.

Obrázek 1.5 – Snímač čárových kódů

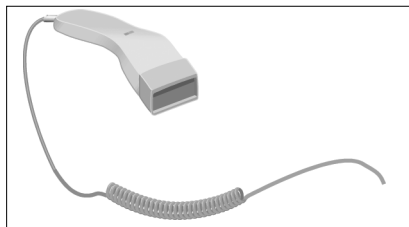

Kumulované součty (grandtotály)

Kumulované součty jsou proměnné, které sčítají hodnoty všech prodejů. Existují tři druhy kumulovaných součtů: GT1, GT2, GT3, kde:

GT1 – hrubý obrat – přičemž hrubým obratem se rozumí kumulovaný součet kladných hodnot tržeb nablokovaných na pokladně.

GT2 – čistý obrat – přičemž čistým obratem se rozumí rozdíl mezi hrubým obratem a záporným obratem.

GT3 – záporný obrat – přičemž záporným obratem se rozumí kumulovaný součet storno položek (vrácených položek), slev a záporných položek nablokovaných na pokladně.

POPIS POKLADNY

ČÁSTI POKLADNY, ZÁKLADNÍ PARAMETRY

Pokladna Euro-150TEi Flexy CZ vychází ze zkušeností nejúspěšnějších obchodníků. Používání a programování pokladny je jednoduché a intuitivní díky přehlednému menu (viz. MAPA MENU v kapitole „Pomoc v nouzi“).

Pokladna Euro-150TEi Flexy CZ patří mezi přenosné pokladny. Je lehká a kompaktní. Je určena pro menší provozy, ambulantní prodej, nebo jako náhradní pokladna při výpadku elektrického proudu, ale uplatnění si najde i v obchodních provozech od malých potravin, drogerie, textilu, přes větší pultové provozy - například papírnictví. Navzdory malým rozměrům je technicky velmi dobře vybavena.

Charakteristickým rysem pokladny Euro-150TEi Flexy CZ je uchování kopie dokladů (žurnálu) v elektronické podobě a až později její přenesení do počítače nebo její uložení na FLASH USB disk.

Pokladna Euro-150TEi Flexy CZ může být napájena:

- z elektrické sítě (230V +/- 10%) prostřednictvím dodávaného síťového adaptéru
- ze zabudovaného akumulátoru (volitelně)

Pro zapnutí pokladny připojte napájení a podržte stisknuté tlačítko dokud se nerozsvítí displej, po chvíli se pokladna sama spustí.

Obrázek 2.1 – Základní rysy pokladny Euro-150TEi Flexy CZ



Tabulka 2.1 – Parametry pokladny Euro-150TEi Flexy CZ

Určení	všechny typy pultových provozů, menší samoobslužné prodejny, stánkový prodej, provozy služeb, pohostinství a bary
Počet položek zboží	9 999
Počet skupin zboží	20
Počet pokladníků	10
Počet úrovní DPH	4
Tepelná tiskárna	Seiko LPTZ-245
Průměrná rychlost tisku	15 řádků/s
Tepelná papírová páska	1 x 57 mm
Počet znaků v názvu PLU	42 / 21 (normální znaky/znaky dvojité šířky)
Počet znaků v řádku loga	42/21 (normal. znaky/znaky dvojité šířky)

Textové logo	9/ 9 řádků (horní/dolní)
Grafické logo	max. 360 x 240 bodov, bmp formát, bitová hloubka 1 bit
Velké a malé znaky	ano
Zvýrazněné znaky	
Zvláštní znaky	
Jazyk programování	český
Jazyk na účtenkách	
Jazyk na uzávěrkách	
Uzávěrky	denní, periodické (měsíční), PLU, DPT, pokladníků, zásuvky, sdružená
Provozní podmínky	teplota 0 – 45 °C, vlhkost 80% při teplotě 35 °C a nižší
Displej účtujícího	alfanumerický, 2 × 16 znaků
Displej zákazníka	10-místný LCD s podsvícením
PC rozhraní	USB
Porty	1x USB (OTG), Ethernet (len LAN verze) Pokladničná zásuvka RS-232
Periferie	Skener - možnost připojení prostřednictvím micro USB, RS-232 Váhy, Platobný terminál - možnost připojení prostřednictvím RS-232 USB klávesnice - možnost připojení prostřednictvím micro USB
Externí paměťové médium	FLASH USB disk
Rozhraní pro váhy a skener	2 × RS-232
Paměťové médium	eMMC
Rozměry v mm	340 × 253,5 × 120,5 mm
Hmotnost	1,66 kg
Napájení	napájecí adaptér 100-240 V/ 9 V DC, 3A
Akumulátor	2220 mAh/7,4 V
Pokladna vyhovuje normám	EN 55024, EN 61000-4-2, 3, 4, 5, 6, EN 61000-3-2, 3, EN55022 – třída B

MOŽNOSTI PŘIPOJENÍ EXTERNÍCH ZAŘÍZENÍ

Upozornění: O možnosti připojení jednotlivých zařízení se informujte u svého dodavatele pokladny.

Obrázek 2.2 – Konektory pokladny Euro-150TEi Flexy CZ

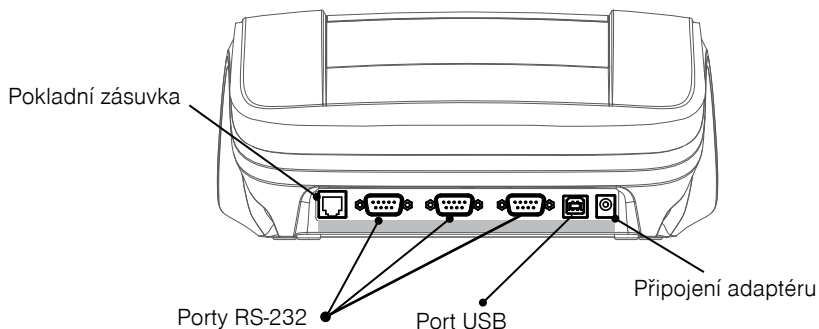

KLÁVESNICE POKLADNY EURO-150TEi FLEXY CZ





















Klávesnice pokladny je rozdělena na dvě základní skupiny – numerické (číselné klávesy) a funkční klávesy. Pokud jsou na klávese dvě funkce, je nutno jednotlivé funkce vybírat následujícím způsobem: funkce v dolní části klávesy je vybrána přímým stisknutím klávesy, při výběru horní funkce je nutno před samotným stisknutím přidržet klávesu **SHIFT** (SHIFT). Klávesnice je velmi komfortní a připravena pro celodenní práci. Klávesy jsou pro rychlou orientaci označeny velkými a jednoduchými ikonami.







Obrázek 2.3 – Klávesnice pokladny Euro-150TEi Flexy CZ

Upozornění: K čištění klávesnice používejte suchou a měkkou látku. Nikdy nepoužívejte takové čisticí prostředky jako benzín a různá ředidla. Použití takovýchto chemikálií může vést k zničení klávesnice nebo její barvy. Pro čištění silně znečištěné klávesnice doporučujeme použít čisticí sprej 3M.

⏻	-€ %-	+€ %+	RF ↶	!@#% 7	ABCÁČ 8	DEFDÉE 9	↑ SMAZAT	↑	REŽIM
SKUP7	SKUP8	SKUP9	KR VÁHY	GHIj 4	JKL 5	MNOÓ 6	PLU	←	→
SKUP4	SKUP5	SKUP6	Š EAN	PQRSŘŠ 1	TUVŮú 2	WXYZŹ 3	📄 CENA	↓	\$ MS
SKUP1	SKUP2	SKUP3	SHIFT	&()*+ 0	⌂ 00	-.:; ,	/ *	CELKEM HOTOVOST	

Názvy a funkce tlačítek (kláves)

-  Numerické klávesy slouží pro zadávání číselných údajů a pro zadávání znaků při editaci textů v „P“ režimu.
-  Přidržením tlačítka SHIFT a stisknutím klávesy s dvěma funkcemi se vyvolá funkce z horní části klávesy.
-  Klávesa SMAZAT se používá pro vymazání částky, která byla chybně zadána z numerické klávesnice. Tato klávesa též ruší chybně zadanou funkci a zvukovou signalizaci CHYBA/ALARM. Při psaní textu ruší chybně zadané znaky.
-  Klávesa ZRUŠIT (STORNO) se používá na opravu už zaúčtované položky.
-  Klávesa VRÁTIT slouží pro výkup vratných obalů během prodeje nebo jako samostatnou transakci.
-  Při propojení pokladny s elektronickou váhou se klávesa VÁHY používá pro načítání hmotnosti váženého zboží do pokladny. V režimu „P“ se touto klávesou tisknou všechny naprogramované parametry dané položky.
-  Klávesa POSUV posouvá pásku účtenky bez tisku. Stisknutím tlačítka se páska posune o cca 1,5 cm.
-  Vyhledání PLU v registračním módu podle názvu, interního čísla v databázi pokladny nebo čárovém kódu.
-  Otevření pokladní zásuvky.
-  Klávesa NÁSOBIT se používá pro násobení, pokud se účtuje více kusů z té samé položky zboží.
-  Klávesa DĚLENÍ se používá při prodeji ne celého množství.
-  Klávesa CENA umožňuje ruční zadání ceny položky zboží, která potiskne naprogramovanou cenu PLU pro jeden záznam. V režimu „P“ se používá pro rychlé programování cen položek.
-  Po ukončení transakce je možné stisknutím klávesy DUPLIKÁT vytisknout opětovně celou poslední účtenku. Účtenka je označena názvem „DUPLIKÁT“.
-  Tlačítko PLU dává možnost pomocí kódu položky zaúčtovat naprogramované údaje o ceně položky, názvu, příslušnosti ke skupině zboží, DPH apod.
-  Tlačítko SHIFT+0 dává možnost pomocí kódu skupiny zboží zaúčtovat naprogramované údaje o ceně skupiny zboží, názvu, DPH a pod.
-  Klávesa KREDIT se používá pro určení typu platby v případě platby kreditní kartou.
-  Klávesa ŠEK se používá pro určení typu platby v případě platby šekem.
-  Tyto dvě klávesy se používají pro připočítání procentuální přírážky nebo odpočítání procentuální slevy pro dané zaúčtování nebo pro celou transakci podle naprogramovaných hodnot.
-  Tyto dvě klávesy se používají pro připočítání hodnotové přírážky nebo odpočítání hodnotové slevy, pro dané zaúčtování nebo pro celou transakci.
-  Klávesa MEZISOUČET zobrazuje a tiskne současně hodnotu mezisoučtu

-  Klávesa CELKEM (HOTOVOST) se používá pro ukončení prodeje, pokud se platí hotovostí. V rámci menu pokladny tato klávesa slouží pro přechod do podmenu, nebo potvrzení zvolené/zadané hodnoty
-  Klávesa REŽIM se používá pro vyvolání menu pokladny, v menu slouží tato klávesa pro přechod o úroveň výše
-  Tyto klávesy slouží pro pohyb v menu pokladny. V režimu „R“ při otevřeném nákupu slouží klávesy   pro pohyb po jednotlivých naučovaných položkách zboží.
-  Klávesa ON/OFF slouží pro zapnutí a vypnutí pokladny. Touto klávesou se též vychází z Úsporného režimu.

POPIS DISPLEJŮ

Popis displeje pro účtujícího

Displej pro účtujícího (pokladníka) je dvouřádkový znakový LCD. V prvním i druhém řádku je možné zobrazit 16 znaků.

Obrázek 2.4 – Alfanumerický LCD displej

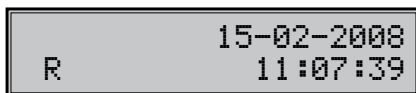



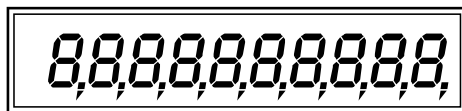

Popis displeje pro zákazníka

Displej pokladny Euro-150TEi Flexy CZ pro zákazníka je 10-místný 7-segmentový LCD displej.

Obrázek 2.5 – Rozdělení 7-segmentového LCD displeje



ZADÁNÍ REŽIMU POKLADNY

Opakovaným stisknutím klávesy  (REŽIM) se dostanete do Hlavního menu pokladny, kde použitím klávesy , nebo  a následným potvrzením klávesou  (CELKEM) je možné zvolit pracovní režim pokladny. Takovýmito přepínáním je umožněno pracovníkům používajícím registrační pokladnu pracovat v různých režimech (účtovat, programovat, provádět uzávěrky, id.).

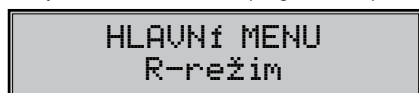

Registrační režim. Tento režim se používá pro všechny registrace a transakce. Při přepnutí do tohoto režimu se na displeji zobrazuje v prvním řádku aktuální datum a v druhém aktuální čas až do zahájení nákupu.

```

15-02-2008
R          11:07:39
  
```

Režim „X“ se používá pro vytisknutí všech druhů přehledů, které nenulují prodejní údaje pokladny.

```

X-režim
Finanční zpráva
  
```

Režim „Z“ se používá pro vytisknutí všech druhů přehledů, které nulují prodejní údaje pokladny.

```

Z-režim
Finanční uzáv.
  
```

Režim „P“ se používá pro programování všech hodnot a funkcí pokladny.

```

P-režim
Položky zboží
  
```

Režim tréninku má všechny funkce režimu „R“. Operace v tomto režimu nejsou započítávány do uzávěrek. Účtenky vytisknuté v tomto režimu jsou označeny v každém pátem řádku textem „Neplatný doklad“.

V tréninkovém režimu se účtenky neposílají na EET server a ani se neukládají do seznamu neodeslaných účtenek. Také nedochází k tisku BKP a PKP / FIK.

```

T-režim
  
```

ZAVEDENÍ PAPIROVÝCH PÁSEK DO TISKÁRNY

Pokladna Euro-150TEi Flexy CZ používá jednu tepelnou papírovou pásku šířky 57 mm. Doporučujeme používat pouze kvalitní kotouče s návinem (průměrem) 55 mm. Pro správnou funkci pokladny je důležité se přesvědčit, zda je tisk na tepelných páskách dostatečně sytý.

Obrázek 2.6 – Zavedení papírové pásky do tiskárny



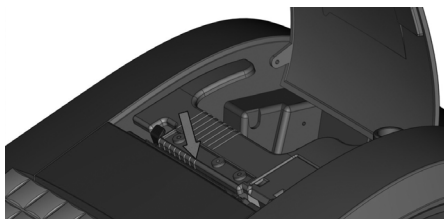
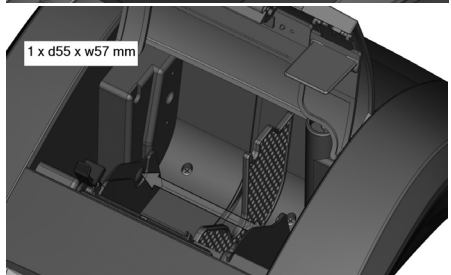
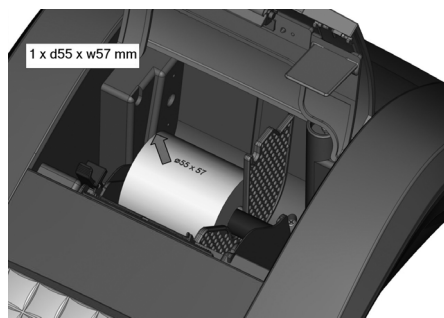
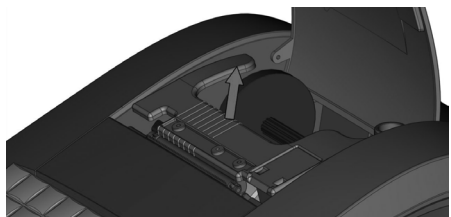
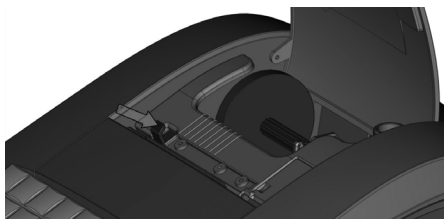
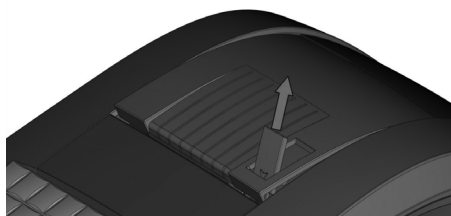

Používání a skladování papírových pásek

Podmínky správného skladování termo pásek dodávaných společností Elcom s. r. o., při nichž výrobce garantuje stálost tisku minimálně po dobu 5 let:

- teplota místnosti 18 až 25 °C,
- relativní vlhkost vzduchu max. 40 až 60 %,
- zabránění přístupu světla

Mezi vlivy limitující stálost tisku patří:

- delší působení teploty nad 40 °C,
- uchování ve vlhkém nebo mokřém prostředí,
- kontakt s měkkými materiály (skladování v PVC fóliích), s rozpouštědly, změkčovadly, lepidly, s uhlovým a samopřepisovacím papírem, přímé světlo.

Při lepení uzávěrek do knihy pokladny a tržeb nanášejte lepidlo pouze na nepotisknuté konce papírových pásek, aby nedošlo k znehodnocení vytištěných údajů. V případě nedodržení skladovacích podmínek nebo používání nekvalitních papírových pásek, firma Elcom neručí za kvalitu tisku a uchování údajů.

Pokud je na papírové pásce zobrazen barevný pás označující konec pásky, vyměňte tuto papírovou pásku co nejdříve za novou. Pozdější výměna pásky může poškodit tiskárnu, případně zkrátit její životnost.

ZAVEDENÍ PAPIROVÝCH PÁSEK DO TISKÁRNY

Slot pro paměťovou kartu je umístěn v prostoru pro kotouček pásky. Pokladna Euro-150TEi Flexy CZ podporuje práci s paměťovými kartami typu SD (SDHC) do kapacity 2 GB (společnost Elcom negarantuje funkčnost pokladny s kartami typu micro a mini SD). V současnosti je možné využít paměťovou kartu pro export a import databáze pokladny (viz kapitola „Export a Import“).

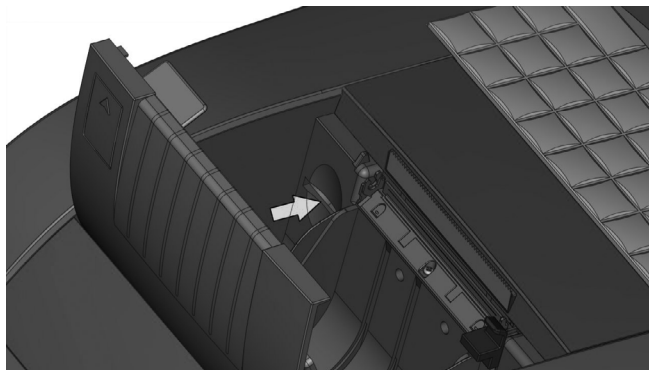

NASTAVENÍ KONTRASTU DISPLEJE

Při různé intenzitě osvětlení prostředí je možné nastavit kontrast zobrazovaných znaků na displeji obsluhy pokladny. Kontrast lze nastavit ve všech režimech pokladny podržením klávesy **SHIFT** a stisknutím šipky **↑** pro zvýšení kontrastu resp. **↓** pro snížení kontrastu. Nastavená hodnota kontrastu se automaticky uloží a bude používána i po vypnutí a zapnutí pokladny.

PROGRAMOVÁNÍ POKLADNY

PROGRAMOVÁNÍ CERTIFIKÁTU

Pokud podnikateli vznikne povinnost evidovat tržby, musí si požádat o autentizační údaje do webové aplikace "Elektronická evidence tržeb", kde si následně zaeviduje své provozovny a vygeneruje certifikát/y.

Certifikát získáte zde:

Certifikační autorita (CA) EET Modelové postupy vytvoření souboru žádosti o certifikát:

http://www.etrzby.cz/assets/cs/prilohy/CAEET_postupy_zadost_certifikat.pdf

Nápověda webové aplikace CA EET pro vydávání certifikátů:

http://www.etrzby.cz/assets/cs/prilohy/CAEET_napoveda_webove_aplikace.pdf

Před instalací certifikátu je třeba mít nainstalovaný USB driver pokladny (viz. www.elcom.eu/cz)

Sekce podpora - USB ovládače (klik na obrázek USB konektoru)

Instalaci driveru získáte zde:

Nápověda webové aplikace instalace USB drivera pokladny:

http://www.elcom.eu/public/files/podpora/podporne_subory/cz/EET_E50_driver/E50_E150_EFox_driver_CZ.zip

Postup naprogramování certifikátu najdete na stránce www.elcom.eu/cz

Sekce podpora - eet nahrání CERTIFIKÁTU (klik na obrázek certifikátu)

Postup naprogramování certifikátu uvádíme i v této části:

Pokladnu připojíte k PC prostřednictvím micro USB kabelu.

Je třeba mít nainstalovaný USB driver pokladny (viz. link výše: Nápověda webové aplikace instalace USB drivera pokladny).

Pokud je nainstalován USB driver pokladny, tak vyberete COM port pro danou pokladnu následovně:

Na PC najdete okno s názvem Ovládací panely - Správce zařízení - Porty (COM a LPT).

V řádku pod daným adresářem je znázorněn port pro danou pokladnu. V našem případě je to COM4.

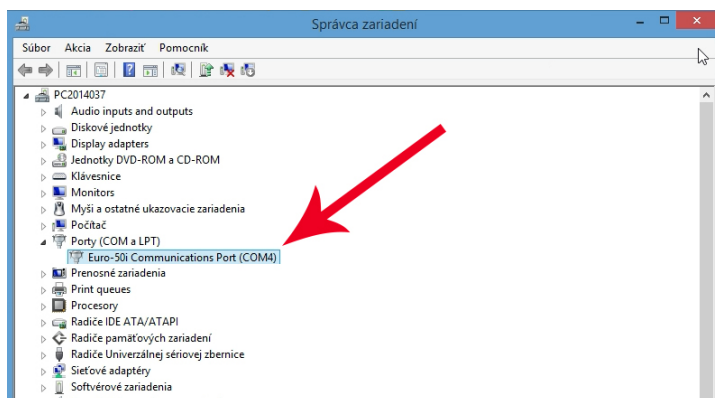

Pro nahrání certifikátu do pokladny je nutné stáhnout z www.elcom.eu/cz - česká mutace - Podpora - EETCert program - nahrání certifikátů do pokladen

Po uložení programu na PC, kliknete na daný program a zobrazí se okno s názvem: „Programování certifikátů pro pokladny Euro - 50 ...“

Pokud není vybrán COM port pro danou pokladnu, zobrazí se zpráva: „Chybí komunikační port! Je třeba připojit pokladnu. „

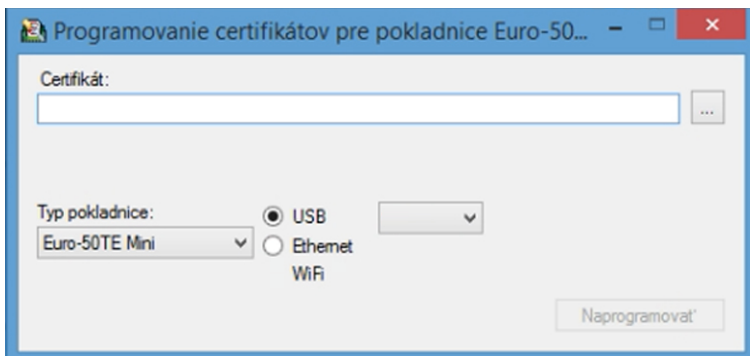

Vyberete port ...

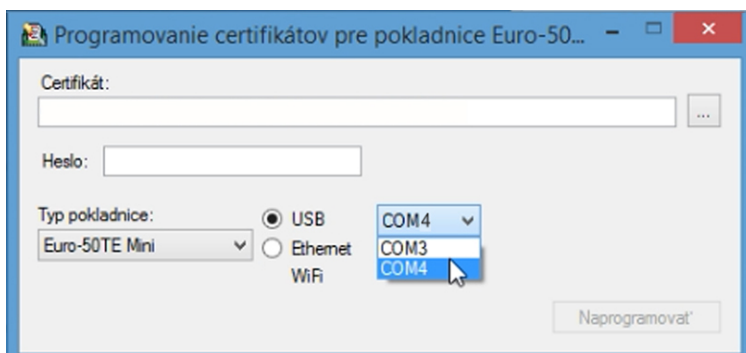

a kliknete na tlačítko s 3 tečkami  vedle řádku s názvem Certifikát:

V okně s názvem Otevřít soubor s podpisovým certifikátem, vyberete certifikát a kliknete na tlačítko Otevřít.

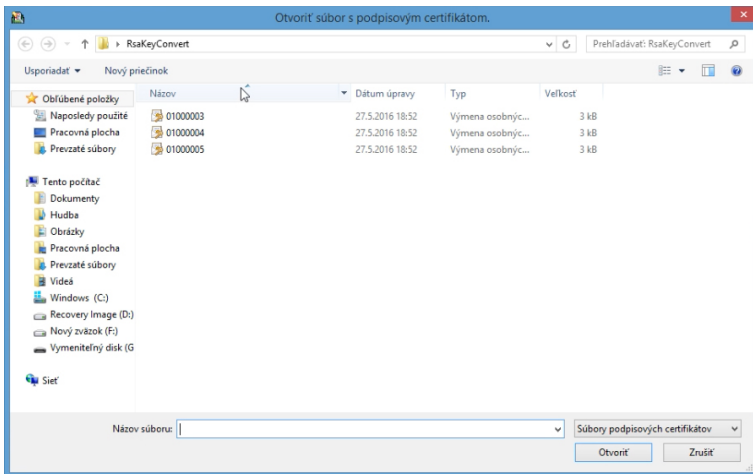

Cesta k certifikátu se hned objeví v řádce s názvem Certifikát: v okně Programování certifikátů pro pokladny Euro-50 ...

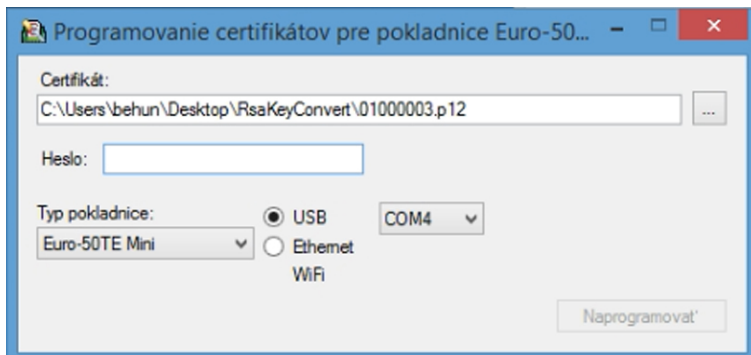

Do řádku s názvem Heslo: Vložte heslo pro soukromý klíč zadané při Vytváření certifikátu a kliknete na tlačítko Naprogramovat.

Po úspěšném nahrání certifikátu do pokladny Vás bude informovat zpráva: „Certifikát byl naprogramován „

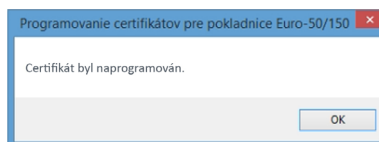

Zprávu potvrdíme kliknutím na tlačítko OK.

Při startu pokladny se kontroluje platnost certifikátu. Na displeji uživatele se 30 dní před vypršením platnosti zobrazí zpráva o blížícím se vypršení platnosti certifikátu.

Při startu pokladny se zobrazí i informace o vypršení platnosti certifikátu, nebo pokud certifikát ještě nezačal platit.







Při změně certifikátu je nutné provést test spojení (P-režim - EET - Test spojení)

Certifikát není možné změnit v případě, že ještě existují neodeslané účtenky a certifikát neztratil platnost.

INICIALIZACE DB

Pokud pokladnu uvádíte poprvé do činnosti, je nutné ji inicializovat. Inicializace registrační pokladny vymaže všechny naprogramované položky zboží, skupiny zboží, měrné jednotky, slevy a přírázky. Všechny ostatní nastavení a počítadla pokladny zůstanou zachována.

Postup při inicializaci:

Posoupnost kroků	Displej obsluhy
Zapněte pokladnu a pomocí kláves  (REŽIM),  (CELKEM) a  nebo  přejděte do menu inicializace (Hlavní menu - P-režim - Sys. parametry - Inicializace)	Sys. Parametry Inicializace
Stiskněte tlačítko  (CELKEM) a následně potvrďte inicializaci stisknutím tlačítka  SUBTOTAL (MEZISOUČET).	Pokračovat? ano=ST, ne=jiné
Pokladna začne inicializaci, na displeji je zobrazeno „mazání...“. Po úspěšném dokončení inicializace se na displeji zobrazí:	Mazání OK



OBEČNÝ POSTUP PŘI PROGRAMOVÁNÍ V P REŽIMU

Dříve, než začnete pokladnu programovat, doporučujeme si tuto kapitolu přečíst alespoň jednou celou!

Poznámka:

Pokud jsou na klávese dvě funkce, funkce v dolní části klávesy je vybrána přímým stisknutím, při výběru horní funkce je nutno před samotným stisknutím přidržet klávesu  (SHIFT).





Základní pravidla pro pohyb v menu



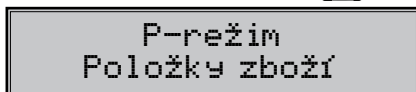

- 1) Pokladnu přepněte do Hlavního menu opakovaným stisknutím klávesy  (REŽIM) a šipkami  nebo  přejděte na menu P-režim,





následně potvrďte volbu tlačítkem  (CELKEM). Na displeji se objeví:



- 2) Opakovaným stisknutím tlačítek  nebo  se pohybujete po jednotlivých položkách programovacího režimu, které jsou blíže popsány v následujících kapitolách.
- 3) Stisknutím klávesy  (CELKEM) vstoupíte do vybrané položky menu, resp. potvrdíte (uložíte) naprogramovanou hodnotu. Podobně pokračujete, pokud naprogramujete všechny potřebné parametry. Naopak stisknutím klávesy  (REŽIM) se přepínáte v menu o úroveň výše (zpět).

- 4) Po zvolení konkrétního parametru se hodnota nastaví buď ručně zadanou číselnou hodnotou (cena, EAN,...), zadáním textu z klávesnice (názvy PLU, DPT, měrných jednotek,...) nebo opakovaným stisknutím šipek (↑) nebo (↓). Po nastavení správné hodnoty je tuto možné potvrdit tlačítkem  (CELKEM), nově naprogramovaný parametr je následně vytisknut na účtenku.
- 5) Pokud jste udělali chybu při zadávání číselné hodnoty nebo textu, stisknutím klávesy  chybně zadané znaky odstraní.
- 6) Pokud není žádoucí změnit (uložit) daný parametr, je možné přejít na jinou položku šipkami (←) nebo (→) nebo opustit dané menu tlačítkem  (REŽIM).
- 7) Programování ukončíte stisknutím klávesy  (REŽIM).

TIP: Stisknutím  (←) nebo  (→) se přesouváte mezi stejnými parametry jednotlivých položek. Např. při programování názvu první položky zboží po stisknutí  (→) se automaticky přesunete na programování názvu druhé položky zboží.

Tisk naprogramovaných hodnot

Tisk hodnoty konkrétního naprogramovaného parametru je možné stisknutím klávesy  , tisk všech parametrů dané položky stisknutím   a klávesou   vytisknete všechny aktivní položky v daném menu.

Oprava naprogramovaných hodnot

- 1) Abyste mohli změnit nastavení kteréhokoliv z parametrů, přepněte pokladnu do P-režimu a najděte v menu příslušný parametr.
- 2) Zadejte novou hodnotu a potvrďte klávesou  (CELKEM).

Poznámka:

Postupujte podle kapitoly „Základní pravidla pro pohyb v menu“.













Upozornění:

Některé parametry je možné změnit pouze po dodržení podmínek pro změnu (například denní, měsíční Z uzavěrka (zpráva), nastavení kurzu,...), podmínky změny budou uvedeny při konkrétním parametru.

Editace textu v EditMode

EditMode je funkce na editování a vkládání nového textu. Spouští se při textové položce hned po zadání nového textu, přičemž se vymaže původní obsah nebo tlačítkem [*], přičemž zůstane původní text, který je možné upravit.

Při zapnutém EditMode se využívají následující klávesy:

-  – posun kurzoru vlevo,
-  – posun kurzoru vpravo,
-   – přesun kurzoru na začátek textu,
-   – přesun kurzoru na konec textu,
-  – zapnutí / vypnutí vkládání nebo náhrada textu (InsertMode). Režim vkládání textu je indikován zobrazením znaku “_”
-   – zapnutí / vypnutí psaní číslic (NumLock),
-   – mazání celého řádku
-  – mazání znaku

* Kurzor se zobrazuje na konci řádku, svědčí o aktuální poloze kde se bude měnit, zadávat text.

Doporučený postup při programování pokladny

Při programování jednotlivých funkcí pokladny doporučujeme uživateli programovat pokladnu v tomto pořadí:

- 1) zavedení pokladny do provozu
- 2) parametry cen a daní
- 3) měny (pokud přijímáte platby i v cizí měně)
- 4) daňové hladiny
- 5) horní textové logo účtenky
- 6) dolní textové logo účtenky
- 7) skupiny zboží
- 8) měrné jednotky
- 9) položky zboží
- 10) slevy a přírážky
- 11) systémové parametry – Datum a čas
- 12) periférie (pokud je používáte)

Tabulka 3.1 – Struktura menu v P-režimu





Režim	SKR.*	Název menu	Popis menu
P režim	1	Položky zboží	Menu pro programování položek zboží (PLU)
	2	Skupiny zboží	Programování názvu DPT
	3	Pokladníci	Programování parametrů pokladníků
	4	Daňové hladiny	Menu pro programování sazby a typu daně
	5	Horní textové logo	V tomto menu si naprogramujete logo s údaji o Vaší firmě
	6	Dolní textové logo	V tomto menu si naprogramujete logo s údaji o Vaší firmě
	7	Funkční texty	Změna funkčního textu
	8	Měrné jednotky	Možnost programování prodejních jednotek
	9	Slevy a přírážky	Programování hodnot a limitů pro slevy a přírážky
	10	Měny	Nastavení pro hlavní a vedlejší menu
	-	Par. cen a daní	Nastavení parametrů pro ceny, hotovost a daně
	-	Grafické logo	Povolení tisku grafického loga
	-	EET	Možnosti EET
	-	Správa	Možnosti správy
	-	Sys. parametry	Menu pro systémové nastavení pokladny.
			Nastavení sítě
-	Periférie	Nastavení pro periférie (skener, váhy, PT, PC)	
	-	Servis	Servisní funkce

* zkratky se používají pro rychlejší navigaci v menu

Příklad: pokud jste v P režimu a stisknete například číslo 5, přejdete na menu pro programování textového loga.

Zavedení pokladny do provozu





Zahájit provoz a to následovně:

Zapnete pokladnu a pomocí kláves  (REŽIM),  (CELKEM) a šipkami   přejdete do menu Zahájení provozovny (P- režim - Zpráva - Zahájení provozu)

Stiskněte tlačítko Total  (CELKEM)

Pokud pokladna již byla uvedena do provozu, na displeji uživatele se zobrazí zpráva: „Provoz pokladny doposud byl zahájen“

Zadat DIČ

Pomocí kláves  (REŽIM),  (CELKEM) a šipkami   přejdete do menu (P- režim - Horní textové logo - 10 řádek loga: vyhrazené pro číslo DIČ)

Formát DIČ:

Jako výchozí hodnota je nastavena prázdná hodnota

Datový formát pro DIČ: 10 - 12 znaků, řetězec znaků obsahuje číslice. První 2 znaky jsou vyhrazeny pro písmena CZ.

Stiskněte tlačítko Total  (CELKEM)





Po změně daného parametru je nutné provést test spojení (P-režim - EET - Test spojení)

Upozornění:

Věnujte zvýšenou pozornost správnému naprogramování hodnoty DIČ.

Hodnota DIČ se musí shodovat s hodnotou DIČ, pro který byl vydán certifikát.

Zadat ID provozovny

Pomocí kláves  (REŽIM),  (CELKEM) a šipkami   přejdete do menu (P- režim - EET - Nastavení - ID provozovny)





Formát ID provozovny:

1 - 6 znaků, řetězec znaků obsahuje číslice od 1 - 999 999.

Stiskněte tlačítko  (CELKEM)

Po změně daného parametru je nutné provést test spojení (P-režim - EET - Test spojení)

Označení pokladny

Pomocí kláves  (REŽIM),  (CELKEM) a šipkami   přejdete do menu (P- režim - Horní textové logo - 11 řádek loga: vyhrazené pro Označení pokladny)

Jako výchozí hodnota je nastaveno Sériové číslo pokladny

Označení pokladny je možné modifikovat podle potřeby.

Formát:

Označení pokladny může obsahovat řetězec dlouhý 1 - 20 znaků: kde můžete použít znaky z hranatých závorek, tedy [0-9a-zA-Z,; / # -_] a mezera

Po modifikaci označení pokladny stiskněte tlačítko  (CELKEM)

Po změně daného parametru je nutné provést test spojení (P-režim - EET - Test spojení)

PARAMETRY CEN A DANÍ

Poznámka:

Před zahájením programování si nejdříve přečtete část „Všeobecný postup při programování v P režimu“, která se nachází na začátku kapitoly „Programování pokladny“.

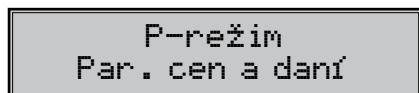

Tabulka 3.2 – Parametry cen a daní – přechod po menu šípkami ← nebo →

Menu	SKR.*	Název podmenu	Popis podmenu
Par. cien a daní	1	Nastavení cen	Základní nastavení pro ceny
	2	Nast. hotovosti	Základní nastavení pro hotovost
	3	Nastavení daní	Základní nastavení pro daně

* zkratky se používají pro rychlejší navigaci v menu

Tyto parametry jsou údaje, které mají hlavní vliv na správnou funkčnost celé pokladny (počet desetinných míst, zaokrouhlování apod.).

Přehled jednotlivých parametrů cen a daní

Nastavení cen



V tabulce je uveden přehled jednotlivých parametrů pro nastavení cen s uvedeným rozsahem možných hodnot, základním nastavením a stručným popisem.

Tabulka 3.3 – Nastavení cen – přechod po menu šípkami ← nebo →

Název parametru	Základní nastavení	Rozsah	Popis
Poč. m. jedn. ceny*	2	0-3	Nastavení počtu desetinných míst jednotkové ceny
Způsob zaokrouhl.*	Od 5 nahoru	dolu, nahoru, od 5 nahoru, čtvrtinové, osminové	Způsob zaokrouhlování cen
Pozice zaokr. *	1	0-2	Pozice zaokrouhlení cen

* způsob editace – použijte šipky ↑ nebo ↓

Nastavení hotovosti

V tabulce je uveden přehled jednotlivých parametrů pro nastavení hotovosti s uvedeným rozsahem možných hodnot, základním nastavením a stručným popisem.

Tabulka 3.4 – Nast. hotovosti – přechod po menu šípkami ← alebo →

Název parametru	Základní nastavení	Rozsah	Popis
Hl. měna-zaokr.*	od 5 nahoru	dolu, nahoru, od 5 nahoru, čtvrtinové, osminové	Způsob zaokrouhlování hotovosti v hlavní měně
Hl. měna-poz.z.*	0	0-3	Parametr pro pozici zaokrouhlení hlavní měny
Vedl.měna-zaokr.	od 5 nahoru	dolu, nahoru, od 5 nahoru, čtvrtinové, osminové	Způsob zaokrouhlování hotovosti ve vedlejší měně
Vedl.měna-poz.z.	2	0-2	Parametr pro pozici zaokrouhlení vedlejší měny

* způsob editace – použijte šipky ↑ nebo ↓

Poznámka:

Pro čtvrtinové zaokrouhlování (na 50 haléřů a celé koruny) je nutné nastavit parametr "Hl.mena - poz.z." na hodnotu 0.

Nastavení daní

V tabulce je uvedený přehled jednotlivých parametrů pro nastavení daní s uvedeným rozsahem možných hodnot, základním nastavením a stručným popisem.

Tabulka 3.5 – Nastavení daní – přechod po menu šipkami ← nebo →

Název parametru	Základní nastavení	Rozsah	Popis
Způsob zaokrouhl.*	od 5 nahoru	dolu, nahoru, od 5 nahoru, čtvrtinové, osminové	Způsob zaokrouhlování daní hlavní měny
Pozice zaokr.*	2	0-2	Pozice, na níž se má zaokrouhlovat daň
Tisknout daně*	ano	ano/ne	Možnost vypnutí tisku daní na účtence

* způsob editace – použijte šipky ↑ nebo ↓

MĚNY**Poznámka:**

Před zahájením programování si nejdříve přečtete část „Všeobecný postup při programování v P režimu“, která se nachází na začátku kapitoly „Programování pokladny“.

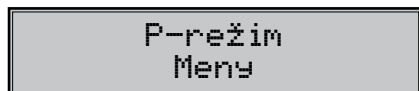

V pokladně je možné přijímat platby v hotovosti i v cizí měně. Pro tento účel slouží menu pro nastavení měn, které obsahuje následující parametry:

Tabulka 3.6 – Měny – přechod po menu šipkami ← nebo →

Název parametru	Základní nastavení	Rozsah	Popis
Hl. měna-název	Kč	3 znaky	Programování názvu hlavní měny
Hl. měna-des. m.*	2	0-2	Počet desetinných míst hlavní měny
Vedl. měna-název	EUR	3 znaky	Programování názvu vedlejší měny
Vedl. měna-kurz	28.000000		Kurz vedlejší měny
Vedl. měna-des.m.*	2	0-2	Počet desetinných míst vedlejší měny

* způsob editace – použijte šipky ↑ alebo ↓

UPOZORNĚNÍ:

Některé parametry je možné programovat pouze po splnění určitých podmínek. Např. provedení denní Z uzávěrky (změna kurzu vedlejší měny), nebo provedení měsíční uzávěrky pro ostatní parametry. Konverzní kurz je možné měnit bez nutnosti provedení jedné ze Z uzávěrek až do zahájení duálního oběhu. Při změně vedlejší (cizí) měny se v počítačle pro zásuvku pomíchají dvě cizí měny. Proto, pokud je tato hodnota pro vás důležitá, proveďte před změnou vedlejší měny výběr (viz TIP v kapitole „Výběr hotovosti nebo šeků“).

DAŇOVÉ HLADINY

Poznámka:

Před zahájením programování si nejdříve přečtěte část „Všeobecný postup při programování v P režimu“, která se nachází na začátku kapitoly „Programování pokladny“.

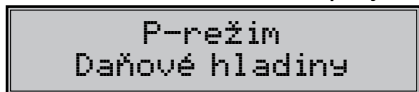

Pokladna umožňuje pracovat se 4 úrovněmi daně z přidané hodnoty. Sazba daně a její typ je programovatelný. Sazby daňových hladin je nutno naprogramovat v souladu s platnou legislativou.

Upozornění:

Pro změnu daní je nutno provést Z denní a měsíční uzávěrky (zprávy). Viz kapitola „Uzávěrky“.

Tabulka 3.7 – parametry pro programování daňových sazeb

Parametr	Základní nastavení	Rozsah	Popis
DAN-sazba	Základní sazba 1. snížená sazba 2. snížená sazba Osvobozená sazba	0-100%	Nastavení sazby daně
DAN-typ*	DPH	DPH, osvobozená	Typ daně charakterizuje, zda jde o daň z přidané hodnoty nebo nezdanitelnou hladinu

* způsob editace – použijte šipky nebo

Poznámka:

Daňová hladina nastavená na hodnotu 100% je neaktivní. PLU přiřazené k neaktivní daňové hladině není možné registrovat. Osvobození sazba je nastavená na hodnotu 0 a není modifikovatelná.

HORNÍ TEXTOVÉ LOGO

Poznámka:

Před zahájením programování si nejdříve přečtěte část „Všeobecný postup při programování v P režimu“, která se nachází na začátku kapitoly „Programování pokladny“.

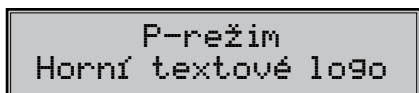

Pokladna umožňuje vytisknout na začátku účtenky až 9 řádků loga firmy (např.: „Potraviny pod kaštanem“, „Děkujeme Vám“, DKP apod.) Každý řádek umožňuje vytisknout 42 znaků normální šířky, nebo 21 znaků dvojitě šířky. Znak dvojitě šířky zadáte tak, že před znakem stisknete Na displeji se zobrazí znak „~“, který indikuje, že následující znak bude dvojitě šířky.

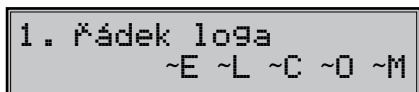

Na přechod mezi jednotlivými řádky textového loga použijte šipky nebo . Pro potvrzení (uložení) změny obsahu řádku loga stiskněte klávesu (CELKEM), pro opuštění programování loga stiskněte tlačítko (REŽIM).



Pokladna tiskne pouze řádky textového loga, které obsahují znaky (za znak se považuje i mezera). Prázdné řádky se na účtenku nevytisknou. Smazání celého řádku se provádí klávesou SLEVY .

DOLNÍ TEXTOVÉ LOGO

Poznámka:

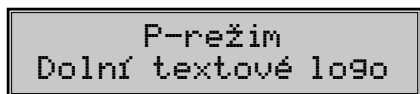
Před zahájením programování si nejdříve přečtete část „Všeobecný postup při programování v P režimu“, která se nachází na začátku kapitoly „Programování pokladny“.



Pokladna umožňuje vytisknout na začátku účtenky až 9 řádků loga firmy (např. : „Otevřeno denně od ...“, „Děkujeme Vám“, apod.). Každý řádek umožňuje vytisknout 42 znaků normální šířky, nebo 21 znaků dvojitě šířky. Znak dvojitě šířky zadáte tak, že před znakem stisknete  . Na displeji se zobrazí znak „~“, který indikuje, že následující znak bude dvojitě šířky.

Na přechod mezi jednotlivými řádky textového loga použijte šipky  nebo . Pro potvrzení (uložení) změny obsahu řádku loga stiskněte klávesu  (CELKEM), pro opuštění programování loga stiskněte tlačítko  (REŽIM).



Pokladna tiskne pouze řádky textového loga, které obsahují znaky (za znak se považuje i mezerka). Prázdné řádky se na účtenku nevytisknou. Smazání celého řádku se provádí klávesou SLEVY .

GRAFICKÉ LOGO

Programování grafického loga v pokladně je možné realizovat pomocí komunikačního softwaru dostupném na stránce www.elcom.eu

Parametry grafického loga:

- formát bmp
- bitová hloubka 1bit (černobílé, bez stupňů šedé)
- maximální rozměry loga 360 x 240 bodů (při nižším rozlišení grafické logo není pozměněné na maximální velikost)

Tisk grafického loga je možné vypnout tlačítky   začím je třeba potvrdit nastavení tlačítkem  (CELKEM) Pokud je nastaven tisk grafického loga na „ano“ a logo nebylo naprogramováno, grafické logo se nevytiskne na účtenku.

ELEKTRONICKÁ EVIDENCE TRŽEB-EET

Poznámka:

Před zahájením programování si nejdříve přečtete část „Všeobecný postup při programování v P režimu“, která se nachází na začátku kapitoly „Programování pokladny“.



Tabulka 3.7.7 – parametry pro EET

Menu	Název podmenu	Popis podmenu
EET	Nastavení	Nastavení režimu prodeje
	Test spojení	Jednorázový test, který se spouští při startu pokladny do provozu

Tabulka 3.7.8 – parametry pro programování nastavení EET

Název podmenu	Popis podmenu	Parametre EET
Nastavení	Nastavení režimu prodeje	1. Režim prodeje-Běžný 2. ID provozovny 3. Mezní doba odezvy

Volbu jednotlivých parametrů potvrdíte stlačením tlačítka  (CELKEM)

Poznámka:

Výběr režimu prodeje je vytištěn na účtence.



Test spojení slouží k ověření spojení se serverem EET a také na ověření správnosti zadaných parametrů.

Tento test je třeba provést:

Při prvním uvedení pokladny do provozu,

nebo při změně parametrů pokladny (DIČ, ID provozovny, označení pokladny, certifikát)

Test spojení na server EET provede několik pokusů na komunikaci s EET serverem.

Při spuštění zkontroluje zda jsou naprogramovány DIČ, Označení pokladny, ID Provozovny a certifikát.

Pokud test nebyl úspěšný, na displeji uživatele se zobrazí chybová zpráva o selhání spojení se serverem EET.

Pokud test spojení proběhl úspěšně, na displeji uživatele se zobrazí zpráva: „Test spojení OK“, následně na to se vytiskne zpráva: Výsledek testu spojení na server EET, které obsahuje mimo jiné i počet úspěšných pokusů a doporučený čas nastavení Mezní doby odezvy.

Test je možné přerušit klávesou  (SMAZAT)

Pokud stisknete tlačítko  (CELKEM), přejdete opět do P - režimu.

PROGRAMOVÁNÍ POKLADNÍKŮ

Poznámka:

Před zahájením programování si nejdříve přečtete část „Všeobecný postup při programování v P režimu“, která se nachází na začátku kapitoly „Programování pokladny“.

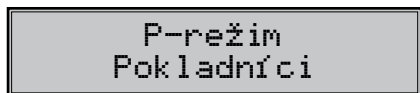

Programování hesla pokladníka umožňuje naprogramovat heslo pro každého pokladníka, pomocí kterého se bude daný pokladník přihlašovat do pokladny, a tím využívat jednotlivé funkce pokladny. Po přihlášení konkrétního pokladníka bude na účtenkách vytištěno jeho jméno a také všechny provedené operace budou evidovány pod jeho jménem.

Tabulka 3.8 – parametry pro programování pokladníků

Pokladna umožňuje evidovat finanční operace pro deset nezávislých pokladníků. Programování pokladníků se skládá ze šesti programovatelných údajů:

Jméno	Heslo	X režim	Oper. Z-mode	Oper. P-mode	Oper. T-mode
10 znaků	4 znaky	ano	ano	ano	ano
		ne	ne	ne	ne

Poznámka :

Pokud bylo změněno jméno aktuálně přihlášeného pokladníka, je nutné provést odhlášení a opětovně přihlášení, aby se změna jména projevila na účtenkách. Není dovoleno aby dva pokladníci měli stejné jméno.

SKUPINY ZBOŽÍ**Poznámka:**

Před zahájením programování si nejdříve přečtete část „Všeobecný postup při programování v P režimu“, která se nachází na začátku kapitoly „Programování pokladny“.

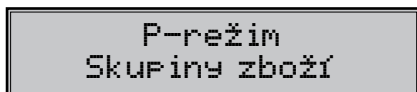

Pokladna Euro-150TEi Flexy CZ má možnost naprogramovat 20 skupin zboží. (Co skupina zboží je a její příklad použití najdete v úvodní části manuálu v kapitole “Základní pojmy”). Skupině zboží lze naprogramovat pouze název na 24 znaků nebo 12 znaků dvojitě šířky.

MĚRNÉ JEDNOTKY**Poznámka:**

Před zahájením programování si nejdříve přečtete část „Všeobecný postup při programování v P režimu“, která se nachází na začátku kapitoly „Programování pokladny“.

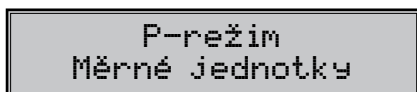

Ke každé položce zboží (PLU) je možné přiřadit prodejní jednotku, která charakterizuje konkrétní zboží. Je možné naprogramovat 8 prodejních jednotek v rozsahu maximálně 3 písmen.

Tabulka 3.9 – základní předprogramované měrné jednotky

Jednotka, číslo	Popis	Jednotka, číslo	Popis
1		5	m
2	ks	6	m2
3	kg	7	láh
4	l	8	bal

FUNKČNÍ TEXTY

V této části je možné změnit popis “REFERENČNÍ ČÍSLO” zobrazen a tištěn při zadávání čísla. Po zadání se nastavení potvrdí tlačítkem  (CELKEM). Při vymazání textu se vytiskne prázdný řádek. Text je možné naprogramovat na 24 znaků nebo 12 znaků dvojitě šířky.

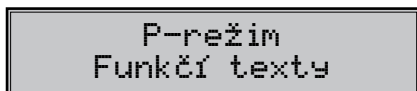

POLOŽKY ZBOŽÍ

Poznámka:

Před zahájením programování si nejdříve přečtete část „Všeobecný postup při programování v P režimu“, která se nachází na začátku kapitoly „Programování pokladny“.



P-režim
Položky zboží



Na pokladně Euro-150TEi Flexy CZ existuje možnost naprogramovat 9999 položek. Pro každou položku zboží je možné naprogramovat:

Tabulka 3.10 – parametry pro programování položek zboží

Parametr	Základní nastavení	Rozsah	Popis
PLU-cena	0.00	max. 8 číslic	Naprogramovaná cena položky zboží
PLU-název		max. 18 znaků	Název položky zboží
PLU-č. kód*	0000000000000	max. 18 číslic	Čárový kód položky zboží
PLU-přízn.**	0101010000100		Příznak položky zboží
PLU-daň. hl.***	9.00 % (A)		Přiřazení k daňové hladině
PLU-DPT***	DPT01		Přiřazení ke skupině zboží
PLU-jednot.***			Přiřazení k měrné jednotce
PLU-linkPLU****	0000	0-9999	Číslo PLU, které se přilinkuje.
PLU-jináCena***	ano	ano, ne	Možnost zadání jiné ceny než naprogramované
PLU-popisní****	ne	ano, ne	Příznak, zda se jedná o popisnou položku. V tom případě se vytiskne název PLU, ale prodej neovlivní finanční počítadla.
PLU-vr.obal****	ne	ano, ne	Příznak pro zařazení položky do kategorie vratných obalů (láhev, přepravka, sud,...).

* čárový kód je možné zadat ručně, nebo i oskenováním pomocí skeneru čárových kódů





** pro vstup do programování příznaků položky zboží stisknete klávesu  (CELKEM), nebo zadáte číselnou hodnotu příznaku pro dané PLU a potvrdíte změnu klávesou  (CELKEM). Pokud chcete přeskocit programování příznaků stisknete klávesu 

*** způsob editace – použijte šipky  nebo 

**** linkované PLU slouží, pokud s prodejem jednoho PLU (master PLU) chceme prodat i jiné PLU/linkované, například je to možné použít při různých akcích, kup PLU1 a k tomu dostaneš PLU5 s cenou X, nebo taktéž v případě vratného obalu (vratná láhev, přepravka, ...). Jako hodnota se zadává číslo PLU v rozsahu 1-9999, při nastavení na hodnotu 0 k položce zboží není přilinkováno žádné PLU. Není možné nalinkovat PLU samo na sebe!

Poznámka:

Položka zboží bez názvu, resp. přiřazená k neaktivní daňové hladině je neaktivní (není možné ji naučtovat).

TIP: Stisknutím  nebo  se přesouváte mezi stejnými parametry jednotlivých položek. Např. při programování názvu první položky zboží po stisknutí  se automaticky přesunete na programování názvu druhé položky zboží. Při programování ceny položky podobným způsobem funguje i klávesa  (CENA), t. j. pokud při programování ceny pro první položku zboží stisknete klávesu  (CENA), automaticky přejdete na programování ceny druhé položky zboží.

Tabulka 3.11 – parametry pro příznak položek zboží

Základní nastavení	Popis	Rozsah
01	Pořadové číslo daňové hladiny	01 – 07
01	Příslušnost položky ke skupině zboží	01 – 20
01	Pořadové číslo měrné jednotky	01 – 08
0000	Číslo linkované PLU	0001 – 9 999
1	Prodej s jinou cenou	1 – ano; 0 – ne
0	Popisné PLU	1 – ano; 0 – ne
0	Vratný obal	1 – ano; 0 – ne

Přechod na konkrétní položku zboží

Pokud chceme změnit parametry například pro 25. položku, je to možné provést následujícím způsobem:

Posloupnost kroků	Displej obsluhy
Nastavte pokladnu do P režimu na programování položek zboží, zobrazí se nastavení ceny pro první položku zboží:	0001 .PLU-cena 0.00
Zadejte číslo položky, na kterou chcete přejít, v našem případě 25 a stiskněte tlačítko PLU (PLU)	0001 .PLU-cena 25
Pokladna přejde na programování ceny pro 25. PLU	0025 .PLU-cena 0.00

SLEVY A PŘÍRÁŽKY

Poznámka:

Před zahájením programování si nejdříve přečtěte část „Všeobecný postup při programování v P režimu“, která se nachází na začátku kapitoly „Programování pokladny“.

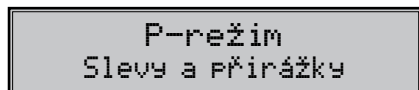

Tabulka 3.12 – parametry pro programování přírážky a slevy.

Název parametru	Základní nastavení	Rozsah	Popis
1.sazba % přír	0,00	0,00-100%	Naprogramovaná hodnota procentuální přírážky
2.limit % přír.	0,00	0,00-100%	Limit pro ruční zadání přírážky během prodeje
1.sazba % slevy	0,00	0,00-100%	Naprogramovaná hodnota procentuální slevy
2.limit % slevy	0,00	0,00-100%	Limit pro ruční zadání slevy během prodeje

Parametr „Limit procentuální slevy a přírážky“ určuje i možnost použití hodnotové přírážky, resp. slevy.

To znamená, že pokud chcete zakázat použití hodnotových přírážek / slev, je třeba nastavit limit procentuální přírážky / slevy na hodnotu 0.

SYSTÉMOVÉ PARAMETRY

Poznámka:

Před zahájením programování si nejdříve přečtete část „Všeobecný postup při programování v P režimu“, která se nachází na začátku kapitoly „Programování pokladny“.

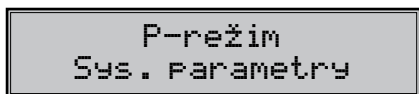

Tabulka 3.13 – Systémové parametry – přechod po menu šipkami ← nebo →

Menu	SKR.*	Název podmenu	Popis podmenu
Sys.para- metry	1	Nastavení	Nastavení vyberu úložiště nebo vyhledávání EAN
	2	Datum a čas	Programování data a času
	3	Testy	Základní testy pokladny, je přidán test pro ethernet
	4	Inicializace DB**	Vymaže všechny naprogramované údaje a pokladnu vrátí do základního nastavení
	5	Verze programu	Pokladna zobrazí na displeji aktuální verzi SW v pokladně.
	6	Export	Export databáze pokladny (všech naprogramovaných dat) na paměťové media (USB FLASH disk a interní paměť)
	7	Import	Import databáze (PLU, DPT, pokladníci, daně, měrné jedn., příražky / slevy, text. logo, graf. logo) z USB FLASH disku do pokladny.

* zkratky se používají pro rychlejší navigaci v menu

** více informací v kapitole „Inicializace“

Tabulka 3.13.1 – Parametry pro programování Nastavení:

Parametr	Rozsah
Šetr. režim (min.)*	0
Podsvícení disp.	Vypnuto Zapnuto Automatické vyp.
POS ID (01-99)	01
Vhledávání EAN	podle čísla PLU podle části EAN
Výběr úložiště	Interní Externí - privátní - sdílené

*Poznámka: Tato funkčnost momentálně není aktivní

VÝBĚR ÚLOŽIŠTĚ

Sys. parametry - Nastavení - Výběr uložení

V tomto menu je možné zvolit výběr úložiště, na kterém provedeme export dat, nebo ze kterého provedeme import dat do paměti pokladny.

Výběr uložení:

-Interní: při daném nastavení, export dat zrealizujeme na interní FLASH paměť. V paměti se vytvoří adresář se sériovým číslem pokladny.

-Externí:

privátní- při daném nastavení, export dat zrealizujeme na externí USB FLASH disk. Na USB FLASH disku se vytvoří adresář se sériovým číslem dané pokladny. Import dat v tomto případě lze provést pouze pro konkrétní pokladnu, tedy pokladnu, na které byl proveden export.

sdílené- při daném nastavení, export dat zrealizujeme na externí USB FLASH disk. Na USB FLASH disku se vytvoří obecný adresář např. : [00]. Import dat v tomto případě se může provést na všechny pokladny, jedná se např. o jednotné nastavení PLU, DPT, atd pro všechny pokladny.

Poznámka: Export a import dat se nachází v P režimu - Sys. parametry.

EXPORT A IMPORT**Export**

Funkce „Export“ slouží pro uložení dat z pokladny na USB FLASH disk a internou paměť. Tuto funkci můžete použít pro zálohování položek zboží, skupin zboží, pokladníků, daní, měrných jednotek, přír.- slev, text. graf. loga, resp. v případě upgrade SW v pokladně pro zálohování a následně obnovení dat. Na výše zmíněné paměťové media lze zálohovat i elektronický žurnál pokladny



Můžete si vybrat, zda chcete zálohovat pouze položky zboží (PLU), nebo všechna data (DPT, Měrné jednotky, PLU, Slevy a přírážky, Daňové hladiny, Textové logo).



V případě úspěšného exportu položek zboží se na USB FLASH disk a nebo internou paměť vytvoří níže uvedené soubory, které je možné editovat pomocí programu, který si můžete stáhnout z www.elcom.eu/cz/podpora. Po uložení změn v souborech můžete následně importovat data zpět do pokladny.

Pokud si vyberete možnost Export-Všechno, na paměťové kartě se vytvoří následující soubory:

DEVICE.EDF - periferie
 DPT.EDF - skupiny zboží
 EET SETTING.EDF
 FUNCTEXT.EDF - funkční texty
 LOGO.BMP - grafické logo
 MEASUNIT.EDF - měrné jednotky
 OPERATOR.EDF - pokladníci
 PLU.EDF - položky zboží
 SURDISC.EDF - slevy a přírážky
 SYSPARAM.EDF - sys. parametry
 TAXGROUP.EDF - daňové hladiny
 TEXTLOGO.EDF - horní textové logo
 TRAILLOG.EDF - dolní textové logo,
 a další.

Upozornění:

Pokud na paměťovou kartu už byla zálohována data z pokladny, dalším exportem budou přepsána a nenávratně ztracena.

Import

Funkce „Import“ slouží pro načítání dat z USB FLASH disku, z FLASH paměti do paměti pokladny. Tuto funkci můžete použít pro obnovení položek zboží, např. v případě upgrade SW v pokladně.



Sys. Parametry
Import



Import
Položky zboží

Pro úspěšný import položek musí na USB FLASH disku, na FLASH paměti být soubory „DPT.EDF“, „LOGO.BMP“, „MEASUNIT.EDF“, „OPERATOR.EDF“, „PLU.EDF“, „SURDISC.EDF“, „TAXGROUP.EDF“, „TEXTLOGO.EDF“, „TRAILLOG.EDF“ a jiné, které byly vytvořeny exportem z pokladny nebo pomocí programu stáhnutého z www.elcom.eu/cz/podpora Funkci „Import“ můžete použít i pro převod ostatních dat z USB FLASH disku do pokladny.

SPRÁVA

Poznámka:

Před zahájením programování si nejdříve přečtete část „Všeobecný postup při programování v P režimu“, která se nachází na začátku kapitoly „Programování pokladny“.

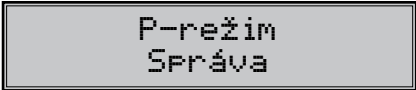

P-režim
Správa

Zahájení provozu– je třeba provést při uvedení pokladny do provozu. Maže počítadla, celý žurnál a exportovány údaje.

Ukončení provozu– Ukončí činnost pokladny, to znamená, není možné na pokladně dále účtovat, do žurnálu se data neukládají. Je možné provést zálohu žurnálu.

Deinicializace – Dostává pokladnu do stavu „neinicializovaný“, čili jako když je nová s tím rozdílem, že naprogramované údaje v P-režimu (prodejní položky, textové logo) zůstávají zachovány.

Smazání žurnálu– Slouží k uvolnění místa v interní paměti pokladny.

Paměť žurnálu- Zobrazí informaci o volném místě v interní paměti pokladny.

Tovární nastavení– Provede obnovení do továrenského nastavení (factory reset). Vymaže všechny údaje na pokladně včetně certifikátů.

Tuto operaci je možné spustit pouze pokud je pokladna ve stavu „neinicializovaný“.



Aktualizace SW– slouží pro aktualizaci SW pokladny z USB FLASH paměti.

MASTER RESET (MRS)

Slouží k vykonání reset - u pokladny v případě různých problémů, když pokladna se dostane do poruchového stavu.

MRS vymaže naprogramované údaje a nastavení pokladny.

Veškeré finanční údaje a počítadla zůstanou zachovány.

Master reset je možné vyvolat podržením klávesy „šipka vlevo“  během zapínání pokladny .

Důležité upozornění:

Před provedením MRS důrazně doporučujeme provést zálohu naprogramovaných údajů a nastavení pokladny!

To je možné provést exportem dat (do interní paměti nebo na připojení USB FLASH disk), případně PC programem Euro2 A.

NASTAVENÍ SÍTE

Poznámka:

Před zahájením programování si nejdříve přečtete část „Všeobecný postup při programování v P režimu“, která se nachází na začátku kapitoly „Programování pokladny“.

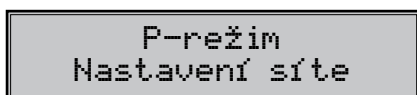

Tabulka 3.13.2 – Nastavení síte-přechod po menu šipkami  nebo  .

Menu	Název podmenu
Nastavení síte	LAN
	WI-FI

Tabulka 3.13.3 – Parametry pro programování LAN

Parameter	Základní nastavení
Použití DHCP	ano/ne
TCP port	49999
Jméno hosta	E150i_xxx(sériové číslo pokladny)
Primární DNS	8.8.8.8
Sekundární DNS	8.8.4.4.
MAC adresa	000000000000
Statická IP	192.168.0.100 – toto nastavení je dostupné pouze pokud DHCP je nastaveno na ně
Maska podsítě	255.255.255.0 – toto nastavení je dostupné pouze pokud DHCP je nastaveno na ně
Výchozí brána	192.168.0.254 – toto nastavení je dostupné pouze pokud DHCP je nastaveno na ně

PERIFÉRIE

Poznámka:

Před zahájením programování si nejdříve přečtete část „Všeobecný postup při programování v P režimu“, která se nachází na začátku kapitoly „Programování pokladny“.

Mapa WI-FI

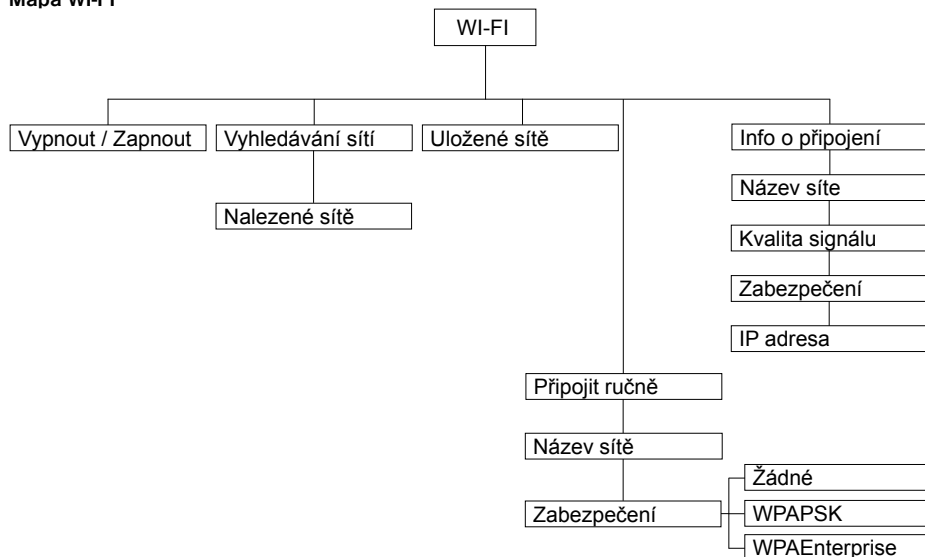

Přes displej operátora budete obeznamenáni o probíhajícím procesu připojení, odpojení nebo vyhledávání. Na výzvu pokladny v určité fázi práce zadáte buď login nebo heslo.

Poznámka:

Při zapnutí pokladny (pokud byla dříve připojena na nějakou wi-fi síť) se pokusí připojit na tutéž síť.

Při úspěšném připojení se daná síť automaticky ukládá do seznamu uložených sítí. V případě že WI-FI je vypnutá, nejsou zobrazovány další položky menu

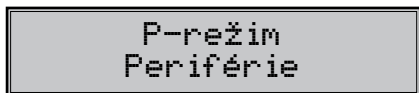

V tomto menu můžete nakonfigurovat parametry pro periférie, jak jsou např. skener čárových kódů a elektronické váhy.

Tabulka 3.14 – Periférie – přechod po menu šipkami ← nebo →

Menu	SKR.*	Název podmenu	Popis podmenu
Periférie	1	Skener	Parametry a komunikační port pro komunikaci se skenerem
	2	Váhy	Parametry a komunikační port pro komunikaci s váhami
	3	Plateb. terminál	Parametry a komunikační port pro komunikaci s plateb. terminálem
	4	PC**	Umožňuje nastavení portu pro komunikaci s PC

* zkratky se používají pro rychlejší navigaci v menu

** pokud nepoužíváte komunikaci s PC, doporučujeme nastavit port na „žádný“, čímž se zvýší výdrž pokladny při práci na baterii.

Tabulka 3.15 – parametry pro programování skeneru

Parametr	Základní nastavení	Rozsah	Popis
Zakončovací znak *	CR LF	CR LF, CR, LF	Koncový znak pro snímač čárových kódů
Komunikační port *	žádný	žádný, Port 1, Port 2	Komunikační port pro snímač čárových kódů

* způsob editace – použijte šipky *alebo*

Tabulka 3.16 – parametry pro programování vah

Parametr	Základní nastavení	Rozsah	Popis
Typ vah *	Morcan, MARTES T	Morcan, MARTES T, Euro, MARTES M, Macca K, DIBAL, Motex R, Mettler Toledo, ACOM, CAS Morcan TP2	Komunikační protokol elektronických vah
Komunikační port *	žádný	žádný, Port 1, Port 2	Komunikační port pro elektronické váhy

* způsob editace – použijte šipky *alebo*

Tabulka 3.17 – parametry pro programování platebního terminálu

Parametr	Základní nastavení	Rozsah	Popis
Typ platebního terminálu	ATOS NVIC	ATOS NVIC GPE Ingenico CZ ECR3 BULL SK Firstdata, I5100	Komunikační protokol platebního terminálu
Komunikační port *	žádný	žádný, Port 1, Port 2	Komunikační port pro platební terminál

* způsob editace – použijte šipky *alebo*

Tabulka 3.18 – parametry pro programování portu PC

Parametr	Základní nastavení	Rozsah	Popis
PC port	USB port	USB port, žádný	Komunikační port pro PC

PŘECHOD LETNÍHO ČASU NA ZIMNÍ ČAS

Pokladna provádí automatický přechod z letního času na zimní a naopak bez oznámení. Proto není nutné v daných obdobích čas měnit manuálně.

PROGRAM EURO2A

K pokladně Euro-50TEi Mini CZ je dodáván program Euro2A, který slouží k přípravě údajů pro programování pokladen Euro-50TEi Mini CZ, jejich nastavení a správu uzávěrek. Umožňuje jednoduchou a pohodlnou úpravu a přenos všech programovatelných údajů pokladny (od nastavení systémových příznaků, přes loga až po programování prodejních položek PLU a skupin zboží) z PC do pokladny, umožňuje zálohování údajů pokladny, zpracovává údaje o prodeji a má mnoho dalších užitečných funkcí. Nejnovější verzi programu Euro2A si můžete stáhnout a nainstalovat z internetové stránky:

[http://www.elcom.eu/cz/podpora -Uživatelský program Euro2A](http://www.elcom.eu/cz/podpora-Uzivatelsky-program-Euro2A)

***OBSLUHA POKLADNY
V REGISTRAČNÍM REŽIMU***

V následujících kapitolách jsou popsány funkce pokladny, které můžete využívat v registračním režimu.

V tomto režimu si pokladna uchovává všechny finanční operace. Všechny níže popsané funkce (kromě vkladu/výběru) si můžete nejprve vyzkoušet v tréninkovém režimu bez uchovávání finančních údajů v pokladně.



STAVY A FUNKCE, KTERÉ JE NUTNO POZNAT PŘED ZAČÁTKEM ÚČTOVÁNÍ

Pokud jsou na klávese dvě funkce, funkce v dolní části klávesy se zvolí přímým stisknutím, při výběru horní funkce je nutno před vlastním stisknutím přidržet klávesu  (SHIFT).

Upozornění na chybu – klávesa SMAZAT

Při chybném použití funkční klávesy nebo při překročení rozsahu účtování se na displeji se zobrazí popis chyby. Popis chyby odstraní stisknutím kláves  (SMAZAT). Potom zadejte správné údaje.

Klávesy pro určení platby HOTOVOST, ŠEK a KREDIT

Všechny obchodní transakce jsou ukončeny stisknutím některé z kláves pro určení platby, resp. jejich kombinací. Podle způsobu zaplacení účtu (v hotovosti, kreditní kartou, šekem apod.) transakci ukončíme stisknutím jedné z kláves  (CELKEM),  (KREDIT), nebo  (ŠEK).





Před samotným stisknutím tlačítka pro určení platby, je možné zadat hodnotu, kterou chce zákazník zaplatit danou platbou. Pokud je zadána hodnota menší než požadovaná částka, pokladna vyzve k doplacení dlužné sumy (možnost kombinovat jednotlivé platby), v opačném případě pokladna zobrazí částku, kterou je nutno vydat.

Při platbě kreditní kartou nebo šekem se tato platba ani hodnota účtenky pro zaplacení nezaokrouhlí.

Poznámka:

Mezisoučet se průběžně zobrazuje nezaokrouhleně.





Přihlašování pokladníka

Při přihlašování pokladníka se volí název účtu pokladníka tlačítky  . Po zvolení pokladníka, se potvrdí pokladník tlačítkem  (CELKEM) a pokladna vyzve pokladníka k zadání přístupového hesla. Po zadání hesla, klávesou  (CELKEM) se potvrdí heslo a po úspěšném přihlášení se pokladna přepne do registračního režimu. Pokud bylo zadáno nesprávné heslo, pokladna upozorní uživatele na tuto skutečnost.

Změna pokladníka

Změna pokladníka se uskuteční odhlášením z hlavního menu pokladnice a následným přihlášením se. Odhlášení sa uskuteční stlačením tlačítka  (REŽIM). Zobrazí se správa „Odhlášen“. Po odhlášení třeba postupovat s přihlášením pokladníka jak je popsané v předchozí části.

MENU REGISTRAČNÍHO REŽIMU

Do tohoto menu vstoupíte z registračního režimu (z režimu prodeje) stisknutím klávesy  (REŽIM). Opakovaným stisknutím tlačítek  nebo  se pohybujete po jednotlivých položkách menu, které jsou blíže popsány v Tabulce 4.1 a následujících kapitolách. Stisknutím klávesy  (CELKEM) vstoupíte do vybrané položky menu, resp. provedete danou funkci pokladny.

Tabulka 4.1 – Struktura menu registračního režimu

Režim	ZKR.*	Název menu	Popis menu
Registrační režim	1	Prodej	Režim prodeje
	2	Vklad hotovosti	Vklad hotovosti, např. na začátku dne
	3	Výběr hot./šeků	Výběr hotovosti, resp. šeků
	4	Vrácení	Vrácení zboží (refund)
	5	Žurnál	Tlač kopii účtenky a vykonání zálohy žurnálu
	6	EET	Odeslání účtenek
	7	WI-FI	Práce s WI-FI (zapnout, vypnout), získané info o připojení sítě (název sítě, kvalita signálu v %, zabezpečení a IP adresa

* zkratky se používají pro rychlejší navigaci v menu

Poznámka k WI-FI:

WI-FI- dané menu nám umožňuje WI-FI zapnout nebo vypnout a zjistit informace o připojené síti následovně: název sítě, kvalita signálu v %, zabezpečení a IP adresa. Zapnutí WI-FI znamená že pokladna se pokusí připojit na poslední použitou síť. Vypnutí znamená odpojení se od sítě.

Menu Žurnál obsahuje:

Tisk kopie

Zálohování

Tisk kopie - umožňuje vytisknout kopii účtenky podle čísla účtenky nebo podle datumu a času vyhotovení účtenky.

Zálohování – slouží k vykonání zálohy žurnálu na USB FLASH disk, který musí být připojen k pokladně.

Menu EET obsahuje:

Odeslání účtenek (dodatečné odeslání účtenek)

Poslední účtenka

Dodatečné posílání účtenek.

Dodatečné posílání účtenek použijte:

**pokud máte neodeslané účtenky, které vznikly v důsledku výpadku spojení se serverem EET, nebo jiného problému s připojením na internet - v běžném režimu
pokud jsou účtenky vystaveny v zjednodušeném režimu.**

Dodatečné posílání účtenek je možné spustit v **R-režimu - EET - Odeslání účtenek.**

Odesílá všechny neodeslané účtenky a proces odeslání účtenek můžete přerušit klávesou  (SMAZAT).

Uživatel je o neodeslaných účtenkách také informován upozorňující zprávou s možností okamžitého odeslání všech neodeslaných účtenek klávesou  (MEZISOUČET). Výsledek odeslání účtenek je možné ověřit vtištěním zprávy o odeslání účtenek, která se nachází v menu EET.

Poslední účtenka.

Položkou menu Poslední účtenka v menu EET se na papírové pásce vytiskne informace o stavu přenosu poslední účtenky na EET.

Tato informace obsahuje zprávu o stavu přenosu poslední účtenky na server EET.

Obsahuje číslo poslední účtenky, režim práce, informaci, zda byla účtenka zaevidována na EET, nebo ne, kdy byla přijata účtenka na EET, jakož i počet upozornění s textem upozornění.

VZORY ZÁKLADNÍCH POSTUPŮ PŘI ÚČTOVÁNÍ

Upozornění:

Zkoušení účtování položek realizujte v T režimu. Pokud budete chtít znulovat hodnoty GT (aktualizují se pouze v R režimu), je nutné provést servisní zásah na pokladně.

- 1) Přihlašte se heslem pokladníka
- 2) Pokladnu přepněte do registračního režimu „R“ (tréninkového režimu „T“)
- 3) Zadejte kód prodávané položky
- 4) Stiskněte klávesu **PLU** (PLU)
- 5) Opakujte bod č. 3 a 4 pro všechny položky, které chcete zaúčtovat
- 6) Pokud jste zaúčtovali všechny položky, stiskněte klávesu **MS** (MEZISOUČET). Na displeji se zobrazí celková hodnota prodeje s daní
- 7) Oznamte částku zákazníkovi
- 8) Zadejte částku, kterou Vám zákazník dal a stiskněte odpovídající klávesu typu platby: **CELKEM** (HOTOVOST), **SHIFT KR VÁRY** (KREDIT), nebo **SHIFT Š BAN** (ŠEK).
- 9) Na displeji se zobrazí částka, kterou máte zákazníkovi vrátit, v případě že je požadovaná suma menší než obdržená částka
- 10) Odrhnete účtenku a podejte ji zákazníkovi současně s vydanými penězi

Obrázek 4.1 – Vzorová účtenka nákupu:

- 1 – hlavička (logo) účtenky,
- 2 – identifikační údaje majitele provozu a provozovny
- 3 – datum
- 4 – čas,
- 5 – číslo pokladny a číslo účtenky,
- 6 – jméno pokladníka,
- 7 – název zboží
- 8 – přiřazená daňová hladina,
- 9 – prodané množství a jednotková cena,
- 10 - prodejní cena položky
- 11- režim práce, kterou zvolí pokladník
- 12 - FIK - fiskální identifikační kód vytvořen systémem správce daně
- 13 - BKP - bezpečnostní kód poplatníka
- 14 - PKP - Podpisový kód poplatníka, který se bude tisknout na účtenku v případě online režimu.

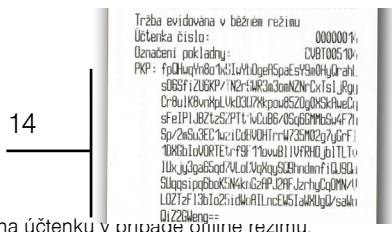
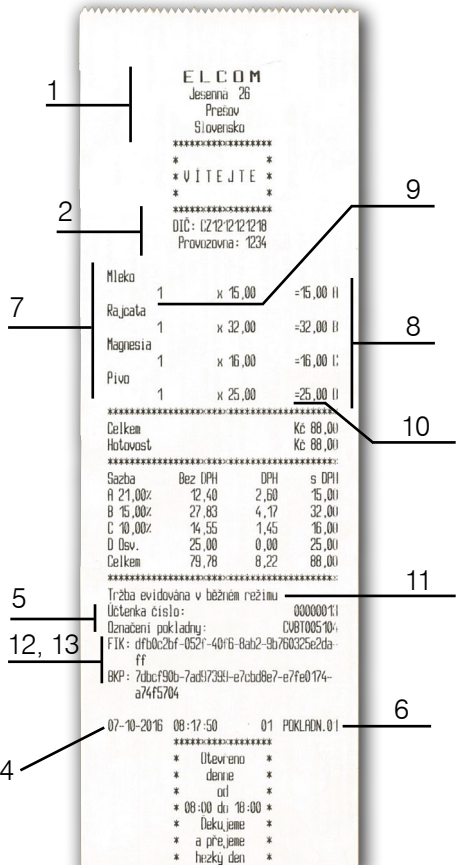

Při zahájení účtování účtenky pokladna kontroluje, zda jsou naprogramované parametry jako DIČ, označení pokladny a ID Provozovny. Kontroluje i naprogramování certifikátu do pokladny.

Účtenku s FIK pokladník odevzdá kupujícímu pokud byla úspěšně odeslána na server EET.

Účtenku s PKP pokladník odevzdá kupujícímu pokud došlo k výpadku internetového spojení, nebo ak účtenka byla vydána v zjednodušeném režimu.

FIK - Fiskální identifikační kód - je to jednoznačný identifikátor vytvořený systémem správce daně potvrzující zaevidování tržby na základě datové zprávy poplatníka. Je to číselný kód, který vám vygeneruje server daňové správy ihned po vašem odeslání datové zprávy o přijetí platby. Obvykle jej obdržíte do 2 sekund po odeslání údaje o přijaté platbě, a objeví se i na účtence, kterou dáváte k dispozici zákazníkovi.

BKP - Bezpečnostní kód poplatníka vytvořený poplatníkem prokazuje jednoznačnou vazbu mezi poplatníkem a účtenkou; nachází se na každé účtence (zda bylo spojení se serverem EET, nebo nebylo)

PKP - Podpisový kód poplatníka, který se bude tisknout na účtenku v případě offline režimu.

Poznámka:

Pokud účtenka nebyla odeslána na server EET, tak bez ohledu na to, zda je účtenka vydána v běžném nebo v zjednodušeném režimu se odpočítává čas na displeji pokladníka na povinné odeslání účtenky na server EET.

Na displeji se objeví odpočítávání času (v hodinách, pokud se jedná o běžný režim práce - 48 hodin) a ve dnech (pokud se jedná o zjednodušený režim práce - 5 dny).

V tomto časovém intervalu je nutné zaslat účtenku na server EET.

Pokud uplyne doba, na displeji se zobrazí „! 00h „

Pokud nejsou odeslány účtenky, nedá se naprogramovat nový certifikát a ani změnit certifikát s výjimkou případu, že naprogramován certifikát již expiroval.

PRODEJ ZBOŽÍ POMOCÍ POLOŽEK ZBOŽÍ – PLU

Položkám zboží jsou přidělena čísla (čísla PLU), např. máslo RAMA-5, mléko polotučné-23, Rum-189 apod. V pokladně jsou pod jednotlivými čísly PLU naprogramovány údaje o zboží – název, cena, přiřazení ke skupině zboží apod. Zadáním čísla PLU a stisknutím klávesy **PLU** (PLU) se údaje automaticky vyhledají v databázi položek zboží a zaúčtují se.

Základní účtování pomocí PLU

Příklad: Zákazník si koupí Sýr Encián s cenou 27,00 Kč a Máslo Flóra s cenou 31,20 Kč:

Posloupnost kroků	Displej obsluhy	Účtenka
POS 1 PLU	1*Sýr Encián 27.00	Sýr Encián 1:27.00 -27.00A
POS 2 PLU	1*Máslo Flóra 31.20	Máslo Flóra 1:31.20 -31.20 A
S MS	Mezisoučet 58.20	Mezisoučet 58.20
CELKEM HOTOVOST	Hotovost 58.00 Kč	Celkem 58.20 Zadkrouhlení -0.20 Hotovost 58.00
		Zdanit. A 58.00 Bez DPH A 48.74 DPH A 19.00% 9.26 Prodej celkem 58.00 Bez DPH celkem 48.74 DPH celkem 9.26

Opakované účtování položky

Příklad: Zákazník si koupí jeden sýr (položka číslo 1: Sýr Encián s cenou 27,00 Kč), který je již naučtován, a rozhodne se, že si koupí i druhý kus:

Posloupnost kroků	Displej obsluhy	Účtenka
POS 1 PLU	1*Sýr Encián 27.00	Sýr Encián 1:27.00 -27.00A
PLU	1*Sýr Encián 2 27.00	Sýr Encián 1:27.00 -27.00A
S MS	Mezisoučet 54.00 Kč	Mezisoučet 54.00
CELKEM HOTOVOST	Hotovost 54.00 Kč	Celkem 54.00 Hotovost 54.00
		Zdanit. A 54.00 Bez DPH A 45.83 DPH A 19.00% 8.62 Prodej celkem 54.00 Bez DPH celkem 45.38 DPH celkem 8.62

Násobení množství PLU

Příklad: Zákazník kupuje 12 kusů sýru Encián (PLU č. 1) s naprogramovanou cenou 27,00 Kč.

Posloupnost kroků	Displej obsluhy	Účtenka
POKS 1 TUV 2 !	12*	Sýr Encián 12*27.00 =324.00 A
POKS 1 PLU	12*Sýr Encián 324.00	

Prodej PLU s jinou než naprogramovanou cenou

Pokladna může být naprogramována tak, že pro účtování pomocí položek zboží je možné použít cenu naprogramovanou nebo zadanou z klávesnice (viz kapitola Programování pokladny – Položky zboží). Zákazník dostal speciální cenu, ale dané PLU má již cenu naprogramovanou. V následujícím příkladu PLU č. 2 má naprogramovanou cenu 31,20 Kč ale speciální cena je 28,50 Kč.

Posloupnost kroků	Displej obsluhy	Účtenka
TUV 2 ABC 8 - B . JKL 5 R1+ 0 CENA	CENA 28.50	Máslo Flóra 1*28.50 28.50 A
TUV 2 PLU	1* Máslo Flóra 28.50	

Prodej násobného počtu PLU s jinou než naprogramovanou cenou

Příklad: Zákazník kupuje 12 kusů položky Sýr Encián (PLU č. 1 s cenou 27,00 Kč). Při tomto množství dostane speciální cenu 25,00 Kč zadanou z klávesnice. (Jednotkovou cenu můžete násobit i desetinným číslem (1,5; 0,125; a pod.). Násobení čísla s desetinnou částí se používá pro přímý prodej váženého zboží (maso, zelenina, saláty a podobně), kde je určena jednotková cena (například za 1 kg, za 100g, apod.).

Posloupnost kroků	Displej obsluhy	Účtenka
POKS 1 TUV 2 !	12*	Sýr Encián 12*25.00 =300.00 A
TUV 2 JKL 5 - B . R1+ 0 0 CENA	Cena 25.00	
POKS 1 PLU	12*Sýr Encián 300.00	

Účtování dvakrát násobené ceny pomocí PLU

Příklad: Naprogramovaná cena na metr čtvereční koberec je 32,00 Kč (příklad PLU č.3 – Koberec). Zákazník kupuje 3×5 metrů čtverečních

Posloupnost kroků	Displej obsluhy	Účtenka
WATZ 3 ! * JKL 5 !	3*5*	Koberec 3*5*32.00 =480.00 A
WATZ 3 PLU	3*5* Koberec 480.00	

Je možné použít i ruční zadání ceny, postup byl uveden v kapitole „Prodej PLU s jinou než naprogramovanou cenou“.

Účtování se zlomkovým množstvím

Příklad: Cena je určena pro balení 5 kusů (např. krabička žárovek) v ceně 60 Kč.

Zákazník kupuje pouze 3 ks:

Posloupnost kroků	Displej obsluhy	Účtenka
	3/5*	
	3/5* žárovka 40W 36.00	

Je možné použít i ruční zadání ceny, postup byl uveden v kapitole „Prodej PLU s jinou než naprogramovanou cenou“.

DALŠÍ MOŽNOSTI PRODEJE

Prodej linkovaných položek

Pokud má prodané PLU k sobě naprogramovánu i linkovanou položku (obal, přepravka, akční zboží, ...), pokladna automaticky pokračuje v prodeji přílinkované položky. (viz kapitolu Programování pokladny – Položky zboží)

Pravidla platná pro účtování linkovaných položek:

- Zrušením linkující položky z nákupu se automaticky zruší i přílinkovaná položka
- Vracením linkující položky se automaticky zaúčtuje i vrácení přílinkované položky.
- Přílinkovaná položka se zaúčtuje se stejným množstvím jako linkující položka.
- Zaúčtování slevy/přirážky na linkovanou položku se neprojeví na přílinkované položce, ale pouze na hlavní PLU
- Cena linkující položky zadaná z klávesnice se neuplatní u přílinkované položky.

Účtování vratných obalů

Při programování vratného obalu je nutno nastavit příslušný příznak (PLU – vr. obal – ano), více v kapitole Programování pokladny – Položky zboží. Následně je možné danou položku zboží přílinkovat k jiné.

Příklad: Zákazník kupuje Pivo Šariš 12% (PLU č. 4 s cenou 18,70 Kč), položce zboží č. 4 je přílinkována PLU č. 100 (Láhev s cenou 4,00 Kč):

Posloupnost kroků	Displej obsluhy	Účtenka
	1*Láhev 4.00	
	Mezisoučet 22.70 Kč	
	Hotovost 22.50 Kč	

Poznámka:

V prvním kroku se na displeji na krátkou chvíli nejdříve zobrazí informace o prodeji piva, vzápětí se zobrazí informace o prodeji přílinkované položky (láhve).

Účtování zboží pomocí čárového kódu

- prodej nasnímáním čárového kódu

K pokladně je možné připojit snímač čárových kódů. Prodej zboží pomocí tohoto snímače spočívá v jednoduchém nasnímání čárového kódu z obalu zboží. Pro správnou funkčnost snímače čárového kódu s pokladnou je nutno naprogramovat parametry snímače a pokladny (viz. Programování pokladny – Periférie).

Příklad: Prodej 3 ks zboží pomocí snímače čárových kódů:

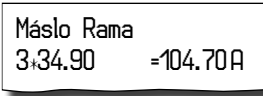
Posloupnost kroků	Displej obsluhy	Účtenka
	3*	
zесnímání čárového kódu	3* Mléko Rama 104.70	



Poznámka:

Čárový kód musí být naprogramován pro dané PLU

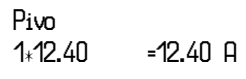

- prodej zboží ručně zadaného čárového kódu

V nutných případech, kdy nastane porucha snímače čárového kódu, nebo čárový kód není možné skenerem přečíst, je možné provést prodej zboží ručním zadáním čárového kódu přímo přes klávesnici.

Příklad 1: Prodej jednoho zboží s čárovým kódem 8586001760096:

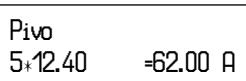

Posloupnost kroků	Displej obsluhy	Účtenka
	8586001760096	
	1* Pivo 12% 12.40	

Příklad 2: Prodej 5 kusů zboží s čárovým kódem 8586001760096:





Posloupnost kroků	Displej obsluhy	Účtenka
	5*	
	5* 8586001760096	
	5*Pivo 12% 62.00	

Zadání množství pomocí připojených elektronických vah

Pokladna Euro-150TEi Flexy CZ je schopna načítat hmotnost váženého zboží přímo z připojené elektronické váhy. Komunikace s váhou je možná pouze v režimu „R“ nebo „T“. Elektronická váha se připojuje k pokladně přes port, který byl nastaven v menu „Periférie – Váhy“.

Po vyvolání komunikace (načtení hmotnosti) s elektronickou váhou stisknutím klávesy  (VÁHY) je možné měnit hmotnost váženého zboží (přidávat nebo ubírat zboží), dokud na klávesnici nestisknete další klávesu. Po načtení hmotnosti váženého zboží do pokladny stačí zadat kód položky a stisknout klávesu  (PLU). Pokud hmotnost na vahách není ustálena, nebo je záporná, případně nulová, zboží není možné zaúčtovat.



Příklad: Prodej zboží č. 21 (PLU 21) s načítáním hmotnosti 0,253 kg z elektronických vah:

Posloupnost kroků	Displej obsluhy	Účtenka
 (načítání hmotnosti z el. váhy)	Vážení ... 0.253	Mandarinky 0.253*31.20 =7.90 A
  	0.253*Mandarinky 7.90	

Pro správnou činnost elektronické váhy připojené k pokladně je nutno naprogramovat v programovacím režimu pokladny typ připojené váhy (viz. kapitola „Periférie – Váhy“).

O možnosti připojení konkrétních typů elektronické váhy se informujte u svého dodavatele pokladny.

Vyhledání PLU v registračním režimu

Funkce vyhledání PLU je použitelná jen v registračním režimu a to před začátkem nákupu nebo během zadávání položek. Umožňuje obsluze vyhledat položku podle názvu, PLU nebo čárového kódu. Nalezenou položku pokladna zobrazí na displej obsluhy, v prvním řádku je uveden název položky, v druhém řádku je vlevo PLU položky a vpravo je uvedena cena položky. Funkci je možné vyvolat nebo ukončit stlačením kláves  , postupovat je možné následujícími způsoby:

- vyhledání položky podle názvu – zadáním části názvu položky a potvrzením klávesou  (CELKEM)

- vyhledání položky podle čísla PLU – zadáním čísla položky a potvrzením klávesou 

- vyhledání položky podle čárového kódu – je možné použitím skeneru nebo ručním zadáním

čárového kódu a jeho potvrzením klávesou 

Při vyhledávání položky podle názvu může vyhovovat více položek vyhledávacímu kritériu, pohyb v seznamu vyhledaných položek je možný pomocí šipek. Při vyhledávání položky podle PLU je nalezena požadovaná položka a šipkami nahoru a dolů je možné pohybovat se po položkách celé databáze. Stlačením tlačítka  (CELKEM) vyberete položku ze seznamu nalezených položek a vložíte do dokladu.

Upozornění: Pokud před použitím funkce vyhledání položek byly zadány nějaké hodnoty (množství, operace refund vratného obalu), budou zrušeny.

OPRAVY A ZRUŠENÍ

Mazání

Příklad: Zadali jste nesprávnou cenu, která ještě nebyla vytisknuta. V následujícím příkladu číslo 1230 bylo zadáno chybně namísto správného čísla 1290:





Posloupnost kroků	Displej obsluhy
<div style="display: flex; justify-content: space-around; font-size: small;"> PQRS 1 TUV 2 WXYZ 3 ABCD 0 </div>	1230
<div style="display: flex; align-items: center;"> <div style="border: 1px solid black; padding: 2px; margin-right: 10px;">↑ SMAZAT</div> </div>	16-01-2008 R 14:57:50
<div style="display: flex; justify-content: space-around; font-size: small;"> PQRS 1 TUV 2 DEF 9 ABCD 0 </div>	1290

Zrušení (storno)



Funkce zrušení (storno) se používá pouze pro opravu prodaných položek v jednom konkrétním ještě neukončeném nákupu. Příklad použití: V nákupu jsme omylem zaúčtovali špatnou položku nebo zákazník si rozmyslel koupi dané položky.

- Zrušení poslední naučované položky – přímé zrušení







Postup: prodali jste položku Sýr Encián a Máslo Flóra, ale máslo chcete z nákupu odstranit a ukončit nákup:

Posloupnost kroků	Displej obsluhy	Účtenka
	1*Sýr Encián 27.00	Sýr Encián 1:27.00 =27.00 A
	1*Máslo Flóra 31.20	Máslo Flóra 1:31.20 =31.20 A
	Storno -31.20	Storno Máslo Flóra 1:31.20 =-31.20 A
	Hotovost 27.00 Kč	----- Celkem 27.00 Hotovost 27.00

- Zrušení jednoho z předcházejících záznamů (nikoliv posledního zaúčtovaného) – nepřímé zrušení.

Postup: Pokud chcete zrušit v nákupu jedno z předcházejících zboží (nikoliv poslední), je nutno si ho pomocí šipek  nebo  nalistovat v seznamu prodaných položek a potom zrušit tlačítkem  (ZRUŠIT).

Příklad: prodali jste Sýr Encián a Máslo Flóra a následně chcete zrušit z nákupu položku Sýr Encián:

Posloupnost kroků	Displej obsluhy	Účtenka
	1*Sýr Encián 27.00	Sýr Encián 1:27.00 =27.00 A
	1*Máslo Flóra 31.20	Máslo Flóra 1:31.20 =31.20 A
	1*Máslo Flóra (2) 31.20	Storno Sýr Encián
	1*Sýr Encián (1) 27.00	1:27.00 =-27.00 A
	Storno -27.00	----- Celkem 31.20 zaokrouhlení -0.20
	Hotovost 31.00 Kč	Hotovost 31.00

Poznámka:

Číslo v závorce určuje pořadové číslo položky v nákupu

- Zrušení (anulace) celé účtenky

Postup: Pokud chcete zrušit celou účtenku, postupujte následujícím způsobem:

Posloupnost kroků	Displej obsluhy	Účtenka
PORS 1 PLU	1*Sýr Encián 27.00	Sýr Encián 1:27.00 =27.00 A
TIV 2 PLU	1*Máslo Flóra 31.20	Máslo Flóra 1:31.20 =31.20 A
S MS	Mezisoučet 58.20 Kč	Mezisoučet 58.20
RF 5	Anulace účtenky -58.20	Anulace účtenky

ÚČTOVÁNÍ POMOCÍ SKUPIN ZBOŽÍ (ODDĚLENÍ)

Abyste měli lepší přehled o tržbách za jednotlivé druhy zboží, můžete zboží rozdělit do skupin zboží. Pod pojmem skupina zboží se rozumí skupina zboží podle druhu (mléčné výrobky, pečivo, alkohol apod.), nebo podle daňové úrovně.

Po stlačení tlačítka skupiny zboží se tato registrace připočítá k prodeji v této skupině zboží. Skupiny zboží jsou naprogramovány tak, aby po stlačení tlačítka skupiny zboží byla k hodnotě zboží přiřazena správná daňová skupina a další parametry. Hodnoty prodeje se uchovávají v paměti pokladny a jsou podkladem pro uzávěrku pokladny po skupinách zboží.



Při účtování se používají numerické klávesy **0** MC - **9** MC a klávesy skupin zboží **SHIFT** **0** MC (SKUP).











Základní účtování pomocí skupin

Pokladna může být naprogramovaná tak, že pro účtování pomocí skupin zboží je možné použít cenu naprogramovanou nebo zadanou z klávesnice.

- pomocí klávesy **SHIFT** **0** MC (SKUP)



Posloupnost kroků	Displej obsluhy	Účtenka
QNT 4 RPT 0 RPT 0 CENA PORS 1 SHIFT RPT 0	1x SKUP1 4.00	SKUP 1 SKUP 1 4.00 =4.00 A
QNT 5 RPT 0 TIV 2 CENA TIV 2 SHIFT RPT 0	1x SKUP2 5.20	SKUP 2 5.20 =5.20 A
S MS	Mezisoučet 9.20 Kč	MEZISOUČET 9.20
CELKEM	HOTOVOST Kč +9.00	CELKEM Kč 9.20 ZAKROUHLZENÍ -0.20 HOTOVOST Kč 9.00
		Sazba Bez DPH DPH s DPH A 21.00% 7.44 1.56 9.00 Celkem 7.44 1.56 9.00









- pomocí přímých kláves skupin zboží  až 

Posloupnost kroků	Displej obsluhy	Účtenka
   	1x SKUP1 4.00	SKUP 1 1 4.00 -4.00 A
   	1x SKUP2 5.20	SKUP 2 1 5.20 -5.20 A
	Mezisoučet 9.20 Kč	MEZISOUČET 9.20
	HOTOVOST Kč +9.00	CELKEM Kč 9.20 ZAKROUHLĚNÍ -0.20 HOTOVOST Kč 9.00
		Sazba Bez DPH DPH s DPH A 21.00% 7.44 1.56 9.00 Celkem 7.44 1.56 9.00

Účtování pomocí skupin s naprogramovanou cenou zboží

Příklad: Naprogramovaná cena skupiny 1 je 2,70 Kč a skupiny 2 je 3,40 Kč..

- pomocí klávesy   (SKUP)

Posloupnost kroků	Displej obsluhy	Účtenka
  	1x SKUP1 2.70	SKUP 1 1 2.70 -2.70 A
  	1x SKUP2 3.40	SKUP 2 1 3.40 -3.40 A
	Mezisoučet 6.10 Kč	MEZISOUČET 6.10
	HOTOVOST Kč +6.00	CELKEM Kč 6.10 ZAKROUHLĚNÍ -0.10 HOTOVOST Kč 6.00
		Sazba Bez DPH DPH s DPH A 21.00% 4.96 1.04 6.00 Celkem 4.96 1.04 6.00

- pomocí přímých kláves skupin zboží až

Posloupnost kroků	Displej obsluhy	Účtenka
<input type="button" value="SKUP1"/>	1x SKUP1 2.70	SKUP 1 1 2.70 -2.70 A
<input type="button" value="SKUP2"/>	1x SKUP2 3.40	SKUP 2 1 3.40 -3.40 A
<input type="button" value="S MS"/>	Mezisoučet 6.10 Kč	MEZISOUČET 6.10
<input type="button" value="CELKEM"/>	HOTOVOST Kč +6.00	CELKEM Kč 6.10 ZAKROUHLĚNÍ -0.10 HOTOVOST Kč 6.00
		Sazba Bez DPH DPH s DPH A 21.00% 4.96 1.04 6.00 Celkem 4.96 1.04 6.00

Opakované účtování pomocí skupin

Pokud prodáváte více kusů stejného zboží, nemusíte opakovaně zadávat cenu. Po zadání ceny opakovaně stisknete klávesu příslušné skupiny zboží.

- pomocí přímých kláves skupin zboží: až

Posloupnost kroků	Displej obsluhy	Účtenka
<input type="button" value="WYZ 3"/> <input type="button" value="PORA 1"/> <input type="button" value="TIV 2"/> <input type="button" value="SKUP1"/>	1x SKUP1 3.12	SKUP 1 1 3.12 -3.12 A
<input type="button" value="SKUP1"/>	1x SKUP1 3.12	SKUP 1 1 3.12 -3.12 A
<input type="button" value="SKUP1"/>	1x SKUP1 3.12	SKUP 1 1 3.12 -3.12 A
<input type="button" value="S MS"/>	Mezisoučet 9.36 Kč	MEZISOUČET 9.36
<input type="button" value="CELKEM"/>	HOTOVOST Kč +9.00	CELKEM Kč 9.36 ZAKROUHLĚNÍ -0.36 HOTOVOST Kč 9.00
		Sazba Bez DPH DPH s DPH A 21.00% 7.44 1.56 9.00 Celkem 7.44 1.56 9.00

- pomocí klávesy **SHIFT 0** (SKUP)

Posloupnost kroků	Displej obsluhy	Účtenka
WXYZ 3 PORS 1 TUV 2 CENA 1 SHIFT 0	1x SKUP1 3.12	SKUP 1 1 -3.12 -3.12 A
SHIFT 0	1x SKUP1 3.12	SKUP 1 1 -3.12 -3.12 A
SHIFT 0	1x SKUP1 3.12	SKUP 1 1 -3.12 -3.12 A
S MS	Mezisoučet 9.36 Kč	MEZISOUČET 9.36
CELKEM	HOTOVOST Kč +9.00	CELKEM Kč 9.36 ZAKROUHLĚNÍ -0.36 HOTOVOST Kč 9.00
		Sazba Bez DPH DPH s DPH A 21.00% 7.44 1.56 9.00 Celkem 7.44 1.56 9.00

Násobení údajů při účtování pomocí skupin

- násobení údajů s možností zadání ceny zboží.

Příklad: Zákazník kupuje 12 kusů stejného zboží po 1,62 Kč.

Posloupnost kroků	Displej obsluhy	Účtenka
PORS 1 TUV 2 / * PORS 1 MNO 6 TUV 2 SKUP2	12x SKUP2 19.44	SKUP 2 12 1.62 =19.44 A
resp. PORS 1 MNO 6 TUV 2 CENA TUV 2 SHIFT 0		MEZISOUČET 19.44
S MS	Mezisoučet 19.44 Kč	CELKEM Kč 19.44 ZAKROUHLĚNÍ -0.44 HOTOVOST Kč 19.00
CELKEM	HOTOVOST Kč +19.00	Sazba Bez DPH DPH s DPH A 21.00% 15.70 3.30 19.00 Celkem 15.70 3.30 19.00

- násobení údajů s naprogramovanou cenou zboží.

Příklad: Zákazník kupuje 12 kusů stejného zboží s naprogramovanou cenou 1,42 Kč

Posloupnost kroků	Displej obsluhy	Účtenka
<div style="border: 1px solid black; padding: 2px; display: inline-block;">PORS 1</div> <div style="border: 1px solid black; padding: 2px; display: inline-block;">TIV 2</div> <div style="border: 1px solid black; padding: 2px; display: inline-block;">/ *</div> <div style="border: 1px solid black; padding: 2px; display: inline-block; margin-left: 10px;">SKIP2</div>	12x SKUP2 17.04	SKUP 2 12 1,42 -17.04 A MEZISOUČET 17.04 ----- CELKEM Kč 17.04 ZAKROUHLĚNÍ -0.04 HOTOVOST Kč 17.00 ----- Sazba Bez DPH DPH s DPH A 21.00% 14.05 2.95 17.00 Celkem 14.05 2.95 17.00 -----
resp. <div style="border: 1px solid black; padding: 2px; display: inline-block;">TIV 2</div> <div style="border: 1px solid black; padding: 2px; display: inline-block; margin-left: 5px;">SHIFT</div> <div style="border: 1px solid black; padding: 2px; display: inline-block; margin-left: 5px;">ADD 0</div>		
<div style="border: 1px solid black; padding: 2px; display: inline-block;">S MS</div>	Mezisoučet 17.04 Kč	
<div style="border: 1px solid black; padding: 2px; display: inline-block;">CELKEM</div>	HOTOVOST Kč +17.00	

Jednotkovou cenu můžete násobit i necelým číslem (1,5; 0,125; a pod.)

SLEVY A PŘÍRÁŽKY

Procentuální přírážka a procentuální sleva na položku

Pokladna dovoluje naprogramovat výši procentuální sazby, kterou můžete účtovat jako přírážku klávesou $\begin{matrix} +\text{€} \\ \text{\%}+ \end{matrix}$ (PROCENTUÁLNÍ PŘÍRÁŽKA) a slevu klávesou $\begin{matrix} -\text{€} \\ \text{\%}- \end{matrix}$ (PROCENTUÁLNÍ SLEVA) a taktéž limit pro ruční zadávání slevy nebo přírážky při prodeji. Pokud potřebujete účtovat jinou sazbu, než je předprogramována, zadejte před stisknutím klávesy $\begin{matrix} +\text{€} \\ \text{\%}+ \end{matrix}$ (PROCENTUÁLNÍ PŘÍRÁŽKA), nebo $\begin{matrix} -\text{€} \\ \text{\%}- \end{matrix}$ (PROCENTUÁLNÍ SLEVA) číselnou hodnotu přírážky nebo slevy. Hodnota nové sazby bude akceptována pouze tehdy, pokud nepřekračuje naprogramovaný limit pro ruční zadání a uplatní se pouze pro jednu registraci. Přírážky nebo slevy není možné aplikovat na položky, které jsou naprogramovány jako vratné obaly. Pokud byly v nákupu zaúčtovány vratné obaly, po uplatnění přírážky / slevy na nákup (po stisku $\begin{matrix} \text{S} \\ \text{MS} \end{matrix}$ (MEZISOUČET)) se přírážka / sleva nevztahuje na vratné obaly. To znamená, že přírážka / sleva bude vypočtena z hodnoty $\begin{matrix} \text{S} \\ \text{MS} \end{matrix}$ (MEZISOUČET) bez započítání vratných obalů. Postup aplikace naprogramované procentuální slevy: (podmínka: naprogramované hodnoty v P-režimu pro slevy a přírážky, viz kapitolu Programování pokladny - Slevy a přírážky), chceme na položku Sýr Encián aplikovat naprogramovanou 10% slevu:

Posloupnost kroků	Displej obsluhy	Účtenka
<div style="border: 1px solid black; padding: 2px; display: inline-block;">PORS 1</div> <div style="border: 1px solid black; padding: 2px; display: inline-block; margin-left: 5px;">PLU</div>	1*Sýr Encián 27.00	Sýr Encián 1,27.00 -27.00 A Sleva 10.00% -2.70 A
$\begin{matrix} -\text{€} \\ \text{\%}- \end{matrix}$	Sleva % -2.70	
$\begin{matrix} \text{S} \\ \text{MS} \end{matrix}$	Hotovost 24.50 Kč	

- pro aplikaci přírážky postupujeme podobně, místo klávesy $\begin{matrix} -\text{€} \\ \text{\%}- \end{matrix}$ (PROCENTUÁLNÍ SLEVA) stiskneme klávesu $\begin{matrix} +\text{€} \\ \text{\%}+ \end{matrix}$ (PROCENTUÁLNÍ PŘÍRÁŽKA).

Postup ručního zadání procentuální slevy: (podmínka: naprogramované hodnoty limitů v P režimu pro slevy a přírážky, viz kapitolu Programování pokladny - Slevy a přírážky), chceme na položku Sýr Encián aplikovat 5% slevu (pokud je přírážka nebo sleva vyšší než limit pro ruční zadání zobrazí se chyba):

Posloupnost kroků	Displej obsluhy	Účtenka
	1*Sýr Encián 27.00	1*Sýr Encián 1*27.00 =27.00 A
	Discount %- -1.40	Sleva 5.00% -1.40 A
	Cash 25.50 Kč	

- pro aplikaci ručního zadání procentuální přírážky postupujeme podobně, místo klávesy (PROCENTUÁLNÍ SLEVA) stiskneme klávesu (PROCENTUÁLNÍ PŘÍRÁŽKA).

Procentuální přírážka a procentuální sleva na mezisoučet

Postup: Pokud mají mít všechny položky v rámci transakce (nákupu) připočítanu stejnou slevu je možné ji naučtovat najednou pro celou transakci (nákup). Je nutno nablokovat celý nákup (všechny položky), stisknout (MEZISOUČET) a aplikovat naprogramovanou, nebo ručně zadanou přírážku nebo slevu.

Přírážky nebo slevy není možné aplikovat na položky zboží, které jsou naprogramovány jako vratné obaly. Pokud byly v nákupu zaúčtovány vratné obaly, po uplatnění přírážky / slevy na nákup (po stisku (MEZISOUČET)) se přírážka/ sleva nevztahuje na vratné obaly. To znamená, že přírážka /sleva bude vypočtena z hodnoty (MEZISOUČET) bez započítání vratných obalů.

Příklad: na prodané libovolné položky s celkovou cenou například 258,00 Kč uplatním naprogramovanou 10% slevu:

Posloupnost kroků	Displej obsluhy	Účtenka
prodej položek		
	Mezisoučet 258.00 Kč	Mezisoučet 258.00 Sleva na MS 10.00% -25.80
	Sleva %- -25.80	----- Celkem 232.20
	Hotovost 232.00 Kč	Zaokrouhlení -0.20 Hotovost 232.00

- pro aplikaci ručního zadání procentuální přírážky postupujeme podobně, místo klávesy (PROCENTUÁLNÍ SLEVA) stiskneme klávesu (PROCENTUÁLNÍ PŘÍRÁŽKA).

Postup ručního zadání slevy: použijeme předcházející příklad ale s ručně zadanou slevou 4%.

Posloupnost kroků	Displej obsluhy	Účtenka
prodej položek		
S MS	Mezisoučet 258.00 EUR	Mezisoučet 258.00 Sleva na MS 4.00% -10.30
4 -%	Sleva % -10.30	----- Celkem 247.70 Zaokrouhlení -0.20 Hotovost 247.50
CELKEM	Hotovost 247.50 Kč	

Hodnotová přírážka a hodnotová sleva

Pokladna umožňuje aplikování hodnotové přírážky nebo slevy na poslední zaúčtovanou položku nebo na všechny položky v nákupu. Velikost zadané hodnotové přírážky nebo slevy nemůže být větší, než je hodnota položky, případně mezisoučtu položek, na kterou je přírážka nebo sleva aplikována.

Postup zadání hodnotové slevy na Mezisoučet: použijeme předcházející příklad ale s ručně zadanou hodnotovou slevou 100,00 Kč.

Posloupnost kroků	Displej obsluhy	Účtenka
prodej položek		
S MS	Mezisoučet 258.00 Kč	Mezisoučet 258.00 Sleva na MS -100.00
POPS 1 0 0 0 0 0 SHIFT -%	Sleva - -100.00	----- Celkem 158.00 Hotovost 158.00
CELKEM	Hotovost 158.00 Kč	

- pro aplikaci hodnotové přírážky na Mezisoučet postupujeme podobně, místo kláves **SHIFT** **-%** stiskněte

SHIFT **+%**

Postup zadání hodnotové slevy na položku: Sleva na sýr Encián v hodnotě 5,00 Kč

Posloupnost kroků	Displej obsluhy	Účtenka
POPS 1 PLU	1*Sýr Encián 27.00	
SKL 5 0 0 SHIFT -%	Sleva - -5.00	Sýr Encián 27.00A 1:27.00 27.00A Sleva -5.00A
CELKEM	Hotovost 22.00 Kč	

Zadávání hodnotové přírážky / slevy je podmíněno nastavením limitu procentní přírážky / slevy. Pokud je limit procentní přírážky / slevy nastaven na hodnotu 0, není možné zadávat ani hodnotovou příplatek / slevu. Pokud je hodnota limitu nenulovou, je zadávání hodnotové přírážky / slevy povoleno.







VRÁCENÍ

Vrácení zboží (refund)

Funkce se používá při reklamaci, resp. vrácení, zboží z jakékoliv jiné příčiny. Tuto funkci je možné použít jediné jako samostatnou operaci, není možné ji použít během otevřeného (rozblokovaného) nákupu.

Hodnota operace vrácení zboží se započítává do záporného obratu GT3. V pokladně se k tomuto účelu používá menu „Vrácení“.

Postup vrácení položky sýr Encián s naprogramovanou cenou (27,00 Kč).







Posloupnost kroků	Displej obsluhy	Účtenka
R režim	08/05/2008 R 12:00:00	<div style="border: 1px solid black; padding: 5px;"> <p style="text-align: center;">Vrácení zboží</p> <p>Sýr Encián 1:27.00 =-27.00 A</p> <hr style="border-top: 1px dashed black;"/> <p>Celkem -27.00</p> <p>Hotovost 0.00</p> <p>Vydat 27.00</p> </div>
stiskněte tlačítko 	REGISTRACE Prodej	
šipkami  nebo  přejděte na menu VRÁCENÍ	REGISTRACE Vrácení	
potvrďte tlačítkem 	Vrácení zboží	
 	1*Sýr Encián -27.00	
potvrďte tlačítkem 	Vydat 27.00 Kč	











Poznámka:

V tomto menu vrácení je možné použít všechny předcházející způsoby prodeje položky (zadání ceny, násobného, děleného množství, ...). Není možné použít operace přírázek a slev!

Vrácení obalu (refund)



Funkce se používá při vrácení obalů (láhev, přepravka, sud, ...). Hodnota operace vrácení se započítává do záporného obratu GT3. V pokladně se k tomuto účelu používá klávesa  (VRÁCENÍ OBALU). Funkci vrácení obalů je možné použít samostatně, nebo v rámci rozblokovaného nákupu. Postup vrácení pěti lahví naprogramovaných jako PLU č. 20 s naprogramovanou cenou (4,- Kč). Je nutné, aby PLU č. 20 bylo naprogramováno jako vratný obal (viz. kapitolu Programování pokladny – Položky zboží)

Posloupnost kroků	Displej obsluhy	Účtenka
R režim	08/08/2008 R 12:00:00	<div style="border: 1px solid black; padding: 5px;"> <p style="text-align: center;">Vrácení</p> <p>Lahev 5:4.00 -20.00 G</p> <hr style="border-top: 1px dashed black;"/> <p>Celkem -20.00</p> <p>Hotovost 0.00</p> <p>Vydat 20.00</p> </div>
stiskněte tlačítko 	Vrácení obalu	
	5*	
  	5*Lahev -20.00	
ukončete účtenku tlačítkem 	Vydat 20.00 Kč	

Posloupnost kroků	Displej obsluhy	Účtenka
R režim	08/08/2008 R 12:00:00	HOTOVOST Výber 500.00
stiskněte tlačítko 	REGISTRACE Prodej	
šipkami  nebo  přejděte na menu Výběr hot./šeku	REGISTRACE Výber hot./šeku	JMÉNO: Jano
potvrďte tlačítkem  pokud se jedná o výběr šeků, šipkami  nebo  přejděte na Šeky- hl. měna	Výber hot./šeku Hot.-hl. měna	DUVOD VÝBERU: konec dne
potvrďte tlačítkem 	HODNOTA :	PODPIS:
	HODNOTA : 500.00	
zadejte jméno pokladníka, potvrďte tlačítkem 	JMÉNO : Jano	
zadejte důvod výběru, potvrďte tlačítkem 	DUVOD : konec dne	

TIP: Pokud chcete vybrat celý obsah zásuvky (například výběr v hlavní měně), je nutno zadat jako hodnotu výběru 0,00.

ZADÁNÍ REFERENČNÍHO ČÍSLA

Při některých operacích je nezbytné pro kontrolu vytisknout na účtenku např. identifikaci zákazníka. Při zahájení nákupu, resp. před zahájením nákupu, zadejte číslo zákazníka a stiskněte kombinaci kláves  . Maximální délka čísla je 18 znaků. Na displeji se zobrazí naprogramovaný text (default hodnota je "Referenční číslo") a zadané číslo. Je možné pokračovat dále v účtování. Toto číslo se vytiskne na účtenku v části "informativní údaje".

Při některých operacích je nezbytné pro kontrolu vytisknout na účtenku číslo. Referenční číslo se zadá z numerické části klávesnice a stisknutím klávesy  . Referenční číslo může mít až 18 číslic..

UZÁVĚRKY (ZPRÁVY)

REŽIMY UZÁVĚREK

Existují dva režimy uzávěrek: „X“ režim (mód) a „Z“ režim (mód).

V „X“ režimu se vytiskne uzávěrka, aniž by se vymazal obsah paměti. Používá se pro generování přehledu o prodeji během dne, při střídání pokladníků apod. „X“ uzávěrku je možné provést i několikrát během dne.

V „Z“ režimu se vytiskne uzávěrka a vymaže se obsah paměti těch prodejních údajů, které byly vytištěny na uzávěrec. „Z“ uzávěrku provedeme zpravidla jednou denně po ukončení denního prodeje.

Uzávěrky jsou vždy v hlavní měně.

Při změně kalendářního dne nebo měsíce, pokud nebyl obchodní den nebo měsíc uzavřený Z uzávěrkou, pokladna při zapnutí nebo při pokusu zaučtování zobrazí na displeji pokladníka zprávu: „Nový den Stlačte <ST>“, případně „Nový měsíc Stlačte <ST>“.

Po stlačení <ST> je možné dále účtovat.

GENEROVANÉ UZÁVĚRKY

Tabulka 5.1 – Přehled uzávěrek v „X“ a „Z“ režimu

Uzávěrka	„X“ režim	„Z“ režim
Denní (celková)	•	•
Měsíční (periodická)	•	•
Denní obrat	•	
Pokladníků	•	•
DPT	•	•
PLU	•	•
Zásuvky	•	•
Združená		•

OBSAH UZÁVĚREK

Finanční uzávěrka (zpráva)

Finanční uzávěrka obsahuje:

- 1) Hodnoty kumulovaných součtů (grandtotálů) GT1, GT2 a GT3
- 2) Zdanitelné částky a daně ve všech naprogramovaných daňových hladinách
- 3) Hodnotu celkového prodeje
- 4) Hodnotu celkového prodeje bez daně
- 5) Hodnotu celkové daně
- 6) Počet a hodnotu zrušení
- 7) Počet a hodnotu vrácení zboží
- 8) Počet a hodnotu slev
- 9) Počet a hodnotu přijatou při platbě v hotovosti
- 10) Počet a hodnotu přijatou při platbě šekem
- 11) Počet a hodnotu přijatou při platbě kreditní kartou
- 12) Počet a hodnotu vkladů hotovosti
- 13) Počet a hodnotu výběrů hotovosti (domácí a cizí) a šeků
- 14) Rozdíl zaokrouhlení

Neaktivní kategorie (tedy položky s nulovými prodejními údaji) se nevytisknou (s výjimkou daňových informací).

Denní přehled. X-uzávěrka (zpráva)

Denní (celková) X-uzávěrka vytiskne:

- počet všech už provedených (celkových) Z-uzávěrek (ZD#)
- finanční uzávěrku

Měsíční přehled. X-uzávěrka (zpráva)

Měsíční (periodická) X-uzávěrka shromažďuje finanční údaje z denních (celkových) Z-uzávěrek během delšího časového období. Tato zpráva umožňuje vypsát finanční údaje nashromážděné od poslední měsíční (periodické) Z-uzávěrky. Nenuluje obsah paměti.

Denní obrat

Jedná se o jednoduchou, rychlou uzávěrku, která zobrazí na displeji pokladny aktuální denní obrat.

X-uzávěrka (zpráva) pokladníků



Denní / měsíční X-uzávěrka pokladníků vytiskne:

- Jméno pokladníka
- Počet, hodnotu součtu kladných a záporných operací prodeje a vrácení zboží od poslední Z-denní / měsíční uzávěrky pokladníků.
- Hodnotu celkového prodeje

Měsíční X-uzávěrka se aktualizuje až po Z-denní uzávěrci pokladníků.

PLU X-uzávěrka (zpráva)

Postup při tisku PLU X - uzávěrky:

- Volba spodní hranice, volba čísla PLU, od kterého se má tlačit uzávěrka PLU.
- Potvrzení tlačítkem  L (CELKEM)
- Volba horní hranice, volba čísla PLU, do kterého se má tlačit uzávěrka PLU.
- Potvrzení tlačítkem  (CELKEM)
- Tisk č. záznamu – při nastavení tisku čísla záznamu na „ano“ se při každém PLU vytiskne i číslo PLU.
- Potvrzení tlačítkem  (CELKEM)

PLU X-uzávěrka vytiskne:

- Číslo PLU (pokud „Tisk č.. záznamu“ bylo nastaveno na „ano“)
- Název PLU
- Počet a hodnotu prodaných PLU
- Součet hodnoty všech prodaných PLU

DPT X-uzávěrka (zpráva)

Denní / měsíční DPT uzávěrka vytiskne:

- Název DPT
- Počet a hodnotu prodaných zboží přiřazených k DPT
- Součet hodnoty všech prodaných DPT za den / měsíc

X – Zpráva zásuvky

Zpráva zásuvky vytiskne:

- Počet plateb v hotovosti a jejich hodnotu
- Počet vráceného zboží a celkovou hodnotu
- Počet operací vkladu hotovosti a celkovou hodnotu vložené hotovosti
- Počet operací výběru hotovosti a celkovou hodnotu vybrané hotovosti
- Zůstatek hotovosti v zásuvce
- Hodnotu šeků v zásuvce
- Množství cizí měny v zásuvce
- Počet a výši výdajů v hotovosti

Denní finanční Z-uzávěrka (zpráva)

Denní (celková) Z-uzávěrka vytiskne:

- pořadové číslo prováděné denní (celkové) „Z“ uzávěrky (ZD#)
- finanční uzávěrku

Po vytištění se obsah paměti denní (celkové) Z-uzávěrky připočítá k obsahu paměti měsíční (periodické) uzávěrky a potom se vynuluje.

Měsíční finanční Z-uzávěrka (zpráva)

Měsíční (periodická) Z-uzávěrka shromažďuje informace z denních (celkových) Z-uzávěrek během delšího časového období. Vytištěním se obsah paměti měsíční (periodické) Z-uzávěrky vymaže.

Z-uzávěrka (zpráva) pokladníků



Denní / měsíční Z-uzávěrka pokladníků vytiskne:



- Jméno pokladníka
- Počet, hodnotu součtu kladných a záporných operací prodeje nebo vrácení zboží od poslední denní / měsíční Z-uzávěrky pokladníků.
- Hodnotu celkového prodeje za den / měsíc

Po vytištění denní uzávěrky pokladníků se obsah paměti přičte k obsahu měsíční uzávěrky pokladníků a následně se vynuluje. Po vytištění se obsah paměti měsíční uzávěrky pokladníků vynuluje.

PLU Z-uzávěrka (zpráva)

Postup při tisku Z – PLU uzávěrky:

- Volba spodní hranice, volba čísla PLU, od kterého se má tlačit uzávěrka PLU.
- Potvrzení tlačítkem  (CELKEM)
- Volba horní hranice, volba čísla PLU, do kterého se má tlačit uzávěrka PLU.
- Potvrzení tlačítkem  (CELKEM)

- Tisk reportu – v tomto kroku se při volbě tlačít report – „ano“ vytiskne na účtenku zpráva PLU podle zvoleného rozsahu. Pokud se nastaví tisk report na „ne“, nevytiskne se zpráva PLU na účtenku, vymaže se jen z paměti, čímž je možné nové spuštění pravidelného sledování prodeje PLU. Pokud se nastaví na „ne“, krok 7 a 8 se neuskuteční.
- Potvrzení tlačítkem  (CELKEM)
- Tisk č. záznamu – při nastavení tisku čísla záznamu na „ano“ se při každém PLU vytiskne i číslo PLU.
- Potvrzení tlačítkem  (CELKEM)

PLU Z-uzávěrka vytiskne:

- Číslo PLU (pokud „Tisk č. záznamu“ byla nastavena na „ano“)
- Název PLU
- Počet a hodnotu prodaných PLU
- Součet hodnoty všech prodaných PLU

Po vytištění Z uzávěrky PLU se údaje z počítadla vynulují, čímž je možné pravidelné sledování prodeje položek zboží.

Z – Uzávěrka zásuvky

Uzávěrka zásuvky vytiskne:

- Počet plateb v hotovosti a jejich hodnotu
- Počet vráceného zboží a celkovou hodnotu
- Počet operací vkladu hotovosti a celkovou hodnotu vložené hotovosti
- Počet operací výběru hotovosti a celkovou hodnotu vybrané hotovosti
- Zůstatek hotovosti v zásuvce
- Hodnotu šeků v zásuvce
- Množství cizí měny v zásuvce
- Počet a částku výdajů v hotovosti

Po vytištění Z uzávěrky zásuvky se údaje z počítadla vynulují, čímž je možné pravidelné sledování hotovosti v zásuvce.

DPT Z-uzávěrka (zpráva)

Denní / měsíční DPT uzávěrka vytiskne:

- název DPT
- počet a hodnotu prodaných zboží přiřazených k DPT
- součet hodnoty všech prodaných DPT za den / měsíc

Po vytištění denní uzávěrky DPT se obsah paměti přičte k obsahu měsíční uzávěrky DPT a následně se vynuluje.





Po vytištění se obsah paměti měsíční uzávěrky DPT vynuluje.

Z – Sdružená uzávěrka (zpráva)

Sdružená zpráva umožňuje nadefinovat libovolné uzávěrky, které chceme pravidelně provádět. Můžeme nadefinovat dvě samostatné zprávy, jednu pro denní účel a druhou pro měsíční uzávěrky.

Postup při tisku denní sdružené uzávěrky:

- volba provedení nebo konfigurace
- potvrzení tlačítkem  (CELKEM)
- při volbě konfigurace:
- volba tisku finanční uzávěrky „ano“ nebo „ne“



- potvrzení tlačítkem  (CELKEM)
- volba tisku uzávěrky pokladníků „ano“ nebo „ne“
- potvrzení tlačítkem  (CELKEM)
- volba tisku uzávěrky DPT „ano“ nebo „ne“
- potvrzení tlačítkem  (CELKEM)
- volba tisku uzávěrky PLU „ano“ nebo „ne“
- potvrzení tlačítkem  (CELKEM)
- volba tisku uzávěrky zásuvky „ano“ nebo „ne“
- potvrzení tlačítkem  (CELKEM)

*Popis jednotlivých uzávěrek je v předchozí části.

Postup při tisku měsíční sdružené uzávěrky:

- volba vykonání nebo konfigurace
- potvrzení tlačítkem  (CELKEM)

* při volbě konfigurace:

- volba tisku finanční uzávěrky „ano“ nebo „ne“
- potvrzení tlačítkem  (CELKEM)
- volba tisku uzávěrky pokladníků „ano“ nebo „ne“
- potvrzení tlačítkem  (CELKEM)
- volba tisku uzávěrky DPT „ano“ nebo „ne“
- potvrzení tlačítkem  (CELKEM)

*Popis jednotlivých uzávěrek je v předchozí části.

JAK VYTISKNOUT X-UZÁVĚRKY

Stisknutím klávesy MENU se přepnete do Hlavního menu, následně šipkami  nebo  vyberte režim „X“.

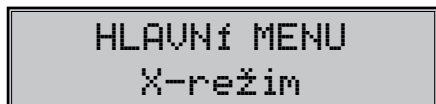

Do menu „X“ uzávěrek vejdete stisknutím klávesy  (CELKEM), kde si pomocí kláves  nebo  vyberte uzávěrku, kterou chcete provést. Uzávěrka bude vytištěna po stisknutí klávesy  (CELKEM).

X-uzávěrku můžeme vytisknout i několikrát bez vlivu na hodnoty údajů v pokladně.

Pomocí tohoto typu uzávěrky získáte přehled o prodeji během dne. Hodnoty můžete použít například pro kontrolu stavu hotovosti v pokladně, kontrolu vývoje denního obratu v prodejně, kontrolu prodeje při střídání směn, nebo pokladníků, apod.

Vzory vytištěných X- uzávěrek



Denní (celková) X-uzávěrka poskytuje detailní obraz prodeje během dne. Podává údaje o prodeji podle jednotlivých daňových sazeb, počtu operací, zrušení, počtu vrácení a množství hotovosti, či šeků přijatých pokladníkem. Vlastní tržba je zároveň oddělena od neobchodních vkladů a výběrů peněz.

X-uzávěrka se s oblibou používá pro kontrolu tržeb a hotovostí při střídání směn během pracovního dne. Manažerovi poskytuje okamžitý přehled o prodeji kdykoliv v průběhu dne.

Počet všech denních Z-uzávěrek je v uzávěrce uveden jako ZD#, počet všech měsíčních Z-uzávěrek jako ZM#.

*****X*****	P írážka	22.30	*****X*****	Storno slevy	3.30
Přehled.	30		Přehled.	10	
DENNÍ ZPRAVA	Storno přírážky		MESÍČNÍ ZPRAVA	30	P írážka
*****	10	-11.10	*****	10	22.30
ZD #	Vracení		ZM #	0	Storno přírážky
GT1	20	-222.00	ZD #	1	10
GT2	Storno vracení	22.20	GT1	1141.70	Vracení
GT3	10		GT2	812.70	30
Sadzba A	Sleva na MS		GT3	-329.00	Storno vracení
Sadzba B	20	-68.20	Sadzba A	19.00%	10
Sadzba C	Storno slevy MS	8.30	Sadzba B	10.00%	Sleva na MS
Sadzba D	10		Sadzba C	----	20
Sadzba E	P írážka na MS	52.80	Sadzba D	----	Storno slevy MS
Sadzba F	20		Sadzba E	----	10
Osvobozené G	Storno přír. MS	-13.90	Sadzba F	----	P írážka na MS
Zdanit. A	20		Osvobozené G		20
Bez DPH A	Anulace účtenky		Zdanit. A	208.90	Storno přír. MS
DPH A	10	-55.50	Bez DPH A	175.40	-19.90
Zdanit. B	Hotovost		DPH A	33.50	Anulace účtenky
Bez DPH B	120	679.50	Zdanit. B	517.30	10
DPH B	Sek		Bez DPH B	470.30	Hotovost.
Zdanit. C	30	99.90	DPH B	47.00	220
Bez DPH C	Kredit		Zdanit. C	517.30	Sek
DPH C	10	33.30	Bez DPH C	470.30	20
Osvobozené G			DPH C	47.00	Kredit
Prodej celkem			Osvobozené G	86.50	40
140			Prodej celkem		33.30
Bez DPH celkem			200	812.70	
			Bez DPH celkem		
				732.20	
			DPH celkem	80.50	
			Storno		
			10	-48.80	
			Sleva		
			20	-71.60	
			Storno slevy		
			10	3.30	

JAK VYTISKNOUT „Z“ UZÁVĚRKU

Stisknutím klávesy MENU se přepnete do Hlavního menu, následně šipkami  nebo  vyberte režim „Z“

HLAVNÍ MENU
Z-režim

Do menu „Z“ uzávěrek vejďte stisknutím klávesy  (CELKEM), kde si pomocí kláves  nebo  vyberte uzávěrku, kterou chcete provést. Uzávěrka bude vytisknuta po stisknutí klávesy  (CELKEM).

Vzory vytištěných „Z“ uzávěrek

***** Z *****		Storno prir. MS		***** Z *****		Storno prir. MS	
FINANČNÍ		10	-13.90	FINANČNÍ		10	13.90
DENNÍ ZPRÁVA		Anulovaná účtenka		MĚSÍČNÍ ZPRÁVA		Anulace účtenky	
*****		10	-55.50	*****		10	-55.50
ZD #.	1	Hotovost	679.50	ZM #.	1	Hotovost	679.50
GT1	1141.70	120		ZD #.	1	Sek	
GT2	812.70	Sek		GT1	1141.70	20	99.90
GT3	-329.00	20	99.90	GT2	812.70	Kredit	
Sadzba A	19.00%	Kredit		GT3	-329.00	40	33.30
Sadzba B	10.00%	10	33.30	Sadzba A	19.00%		
Sadzba C	----			Sadzba B	10.00%		
Sadzba D	----			Sadzba C	----		
Sadzba E	----			Sadzba D	----		
Sadzba F	----			Sadzba E	----		
Sadzba F	----			Sadzba F	----		
Osvobozené G				Osvobozené G			
Zdanit. A	208.90			Zdanit. A	208.90		
Bez DPH A	175.40			Bez DPH A	175.40		
DPH A	33.50			DPH A	33.50		
Zdanit. B	517.30			Zdanit. B	517.30		
Bez DPH B	470.30			Bez DPH B	470.30		
DPH B	47.00			DPH B	47.00		
Zdanit. C	517.30			Zdanit. C	517.30		
Bez DPH C	470.30			Bez DPH C	470.30		
DPH C	47.00			DPH C	47.00		
Osvobozené G	86.50			Osvobozené G	86.50		
Prodej celkem				Prodej celkem			
140				200	812.70		
50	812.70			Bez DPH celkem			
Bez DPH celkem					732.20		
	732.20			DPH celkem	80.50		
DPH celkem	80.50			Storno			
Storno				10	-48.80		
10	-48.80			Sleva			
Sleva				20	-71.60		
20	-71.60			Storno slevy			
Storno slevy				10	3.30		
10	3.30			P irážka			
P irážka				30	22.30		
30	22.30			Storno přírážky			
Storno přírážky				10	-11.10		
10	-11.10			Vrácení			
Vrácení				20	-222.00		
20	-222.00			Storno vrácení			
Storno vrácení				10	22.20		
10	22.20			Sleva na MS			
Sleva na MS				20	-68.20		
20	-68.20			Storno slevy MS			
Storno slevy MS				10	8.30		
10	8.30			P irážka na MS			
P irážka na MS				20	52.80		
20	52.80						

***VOLITELNÉ PŘÍSLUŠENSTVÍ
POKLADNY***

Digitální váha

Pokladna Euro-150TEi Flexy cz umožňuje připojení digitální váhy vybavené rozhraním RS-232. Můžete je použít i bez připojení k pokladně. Váhy dodáváme s úředním ověřením a na požádání i s komunikačním kabelem. Pro přímé propojení vah s pokladnou je nezbytné rozšíření pokladny o volitelné RS-232 rozhraní. Pokud potřebujete toto rozhraní nainstalovat, volejte autorizované servisní středisko. Dodávku a připojení elektronických vah žádejte od svého autorizovaného prodejce pokladen Euro-150TEi Flexy CZ.

Snímač čárových kódů

V případě, že jste se rozhodli pro používání snímače čárových kódů, tato kapitola se Vám pokusí poradit, jak si vybrat. V každém případě doporučujeme nákup a připojení snímače konzultovat s Vaším prodejcem pokladny Euro-150TEi Flexy CZ.

Snímač čárových kódů připojujeme k pokladně prostřednictvím volitelného sériového rozhraní RS-232. Stejným rozhraním musí být vybaven i snímač čárových kódů. Pro napájení snímače pokladna poskytuje jednosměrné napětí +5V pouze pro port COM1 (Port1), v případě, že používáte pro připojení snímače čárových kódů port COM2 (Port2), musíte použít externí napájení. Před připojením je nutno snímač i pokladnu správně naprogramovat. Doporučujeme používat snímače s vlastním napájením.

Pro práci s pokladnou doporučujeme skenery Metrologic. Další informace žádejte od svého prodejce pokladny Euro-150TEi Flexy CZ.

Pokladní zásuvka

Pokladna Euro-150TEi Flexy CZ umožňuje připojení většiny pokladních zásuvek vybavených otvíracím zařízením se solenoidem (12V a odporem max. 30). Zásuvka je s pokladnou propojená kabelem, který umožňuje její automatické otvírání. Kabel s konektorem umožňuje zásuvku při přenášení pokladny pohodlně odpojovat. Malá provozy určitě přivítají možnost umístit zásuvku podle potřeby na libovolném místě a automaticky ji otevírat pomocí pokladny

Obrázek 6.2 – Rozložení pc klávesnice pro E150TEi CZ

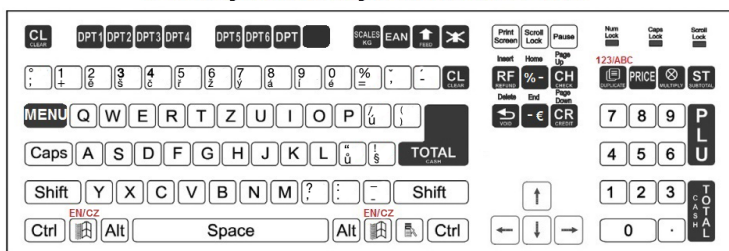

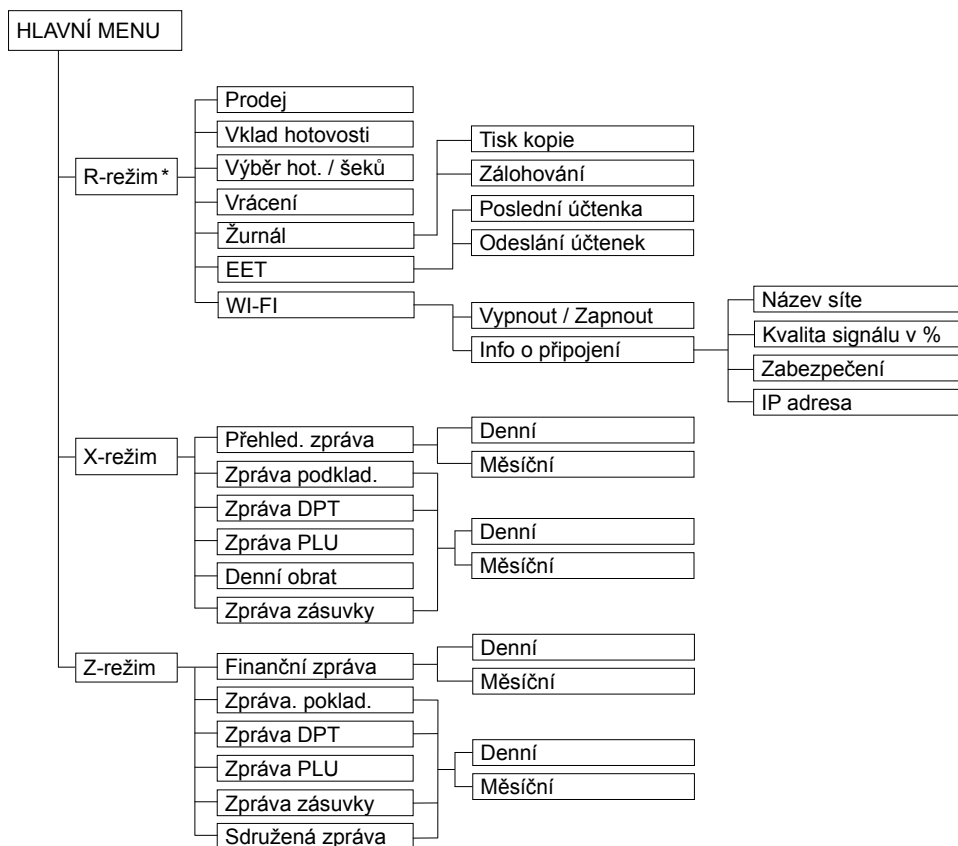

POMOC V NOUZI

MAPA MENU

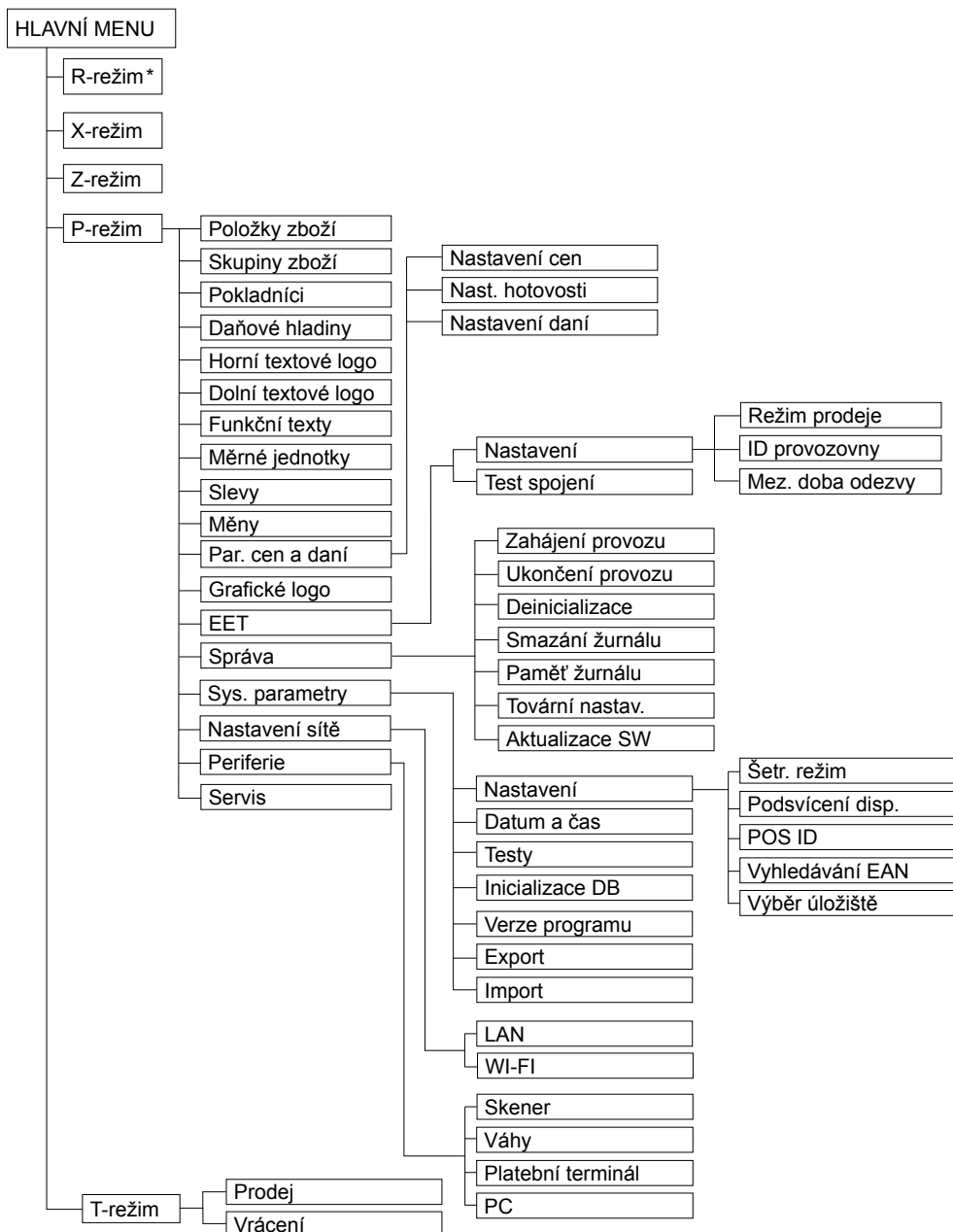

* z hlavního menu po výběru R-režimu přejděte přímo do „Prodeje“; do menu registračního režimu se dostanete stisknutím klávesy  (REŽIM) z režimu prodeje



* z hlavního menu po výběru R-režimu přejděte přímo do „Prodeje“; do menu registračního režimu se dostanete stisknutím klávesy  (REŽIM) z režimu prodeje

INFORMAČNÍ A CHYBOVÉ HLÁŠENÍ

Pokud je nutno informovat obsluhu o aktuální činnosti pokladny, nebo se pokladna dostane z jakékoliv příčiny do chybového stavu, na displeji budou popsány jednotlivé zprávy následujícími hlášeními:

Tabulka 7.1 – Seznam hlášení pokladny

POPIS	VÝZNAM
Zdvižena hlava	Tiskárna má zvednutou tiskovou hlavu
Chybí PAPIR účtenky	V tiskárně není papír pro účtenku
Tiskárna odpojena	Komunikace s tiskárnou byla neúspěšná. Tiskárna je pravděpodobně odpojena.
Překročení limitu nákupu	Operace nebyla provedena, protože by způsobila překročení cenového limitu nákupu.
Přehrává hlava tiskárny	Tisk údajů byl zastaven. Je nutno počkat na vychladnutí hlavy tiskárny.
Nákup zaplnen, ukončete účtenku	Paměť pro evidenci operací v nákupu byla zaplněna. Nákup je možné zrušit nebo zaplatit. (Limit pro jeden nákup je 31 položek)
Limit hodnotové přírážky/slevy	Zadaná hodnota musí být nenulová a menší než cena položky, případně hodnota mezisoučtu.
Limit procent. přírážky/slevy	Zadaná hodnota musí být nenulová, menší než naprogramovaný limit a ne větší než 100%
Hodnota nákupu je nulová	Přirážku/slevu není možné aplikovat na mezisoučet, jehož hodnota je záporná nebo nulová.
Není možné změnit cenu	Na vybranou položku není možné aplikovat přirážku/slevu – např. na vratný obal.
Nákup obsahuje vrácení zboží	Na mezisoučet není možné aplikovat přirážku/slevu, protože nákup obsahuje vrácení zboží.
Překročen limit pro 1. množství	Překročen limit prvního množství.
Překročen limit pro 2. množství	Překročen limit druhého množství.
Překročen limit pro množství	Překročen limit výsledného množství.
Neplatné 1. množství	Nulová nebo velmi velká (nezpracovatelná) hodnota prvního množství
Neplatné 2. množství	Nulová nebo velmi velká (nezpracovatelná) hodnota druhého množství
Neplatné množství	Nulová nebo velmi velká (nezpracovatelná) hodnota výsledného množství
Neplatná jednotková cena	Byla zadána nulová nebo velmi velká jednotková cena položky

Vklad nevolen	Vklad požadovaného platidla není dovolen
Výběr nevolen	Výběr požadovaného platidla není dovolen
Nedost. Platidla v zásuvce	Výběr platidla není možný – požadované množství se v zásuvce pokladny nenachází.
Nemožné Prodat neaktivní PLU	Položka zboží s nedefinovaným názvem nebo s přiřazením k neaktivní daňové hladině nemůže být v nákupu zaregistrována. Stejně tak nemůže být zaúčtována položka s nulovou naprogramovanou cenou a nezadanou cenou při registraci
Není možné zadat jinou cenu	Položka neumožňuje zadání jednotkové ceny při účtování
Neexistující PLU	Položka se zadaným číslem nebo čárovým kódem se v databázi pokladny nenašla
Nulová cena položky	Nulová výsledná cena položky není dovolena
žádný prodej	Požadovaná operace nemůže být provedena, protože nákup neobsahuje žádnou položku.
Operace není možná v daném stavu	V režimu vrácení zboží je dovolena pouze registrace položky zboží, její zrušení a jednorázová platba ve významu vrácení hotovosti zákazníkovi
PLU není vratný obal	Danou položku není možné použít v operaci výkupu vratného obalu.
Linkované PLU není obal	Danou položku není možné použít v operaci výkupu vratného obalu.
Euro přechod nebyl ukončen	Pokud nebyl ukončen některý z kroků při přechodu na euro, není možná registrace nákupu
Sl./Prir. na MS	Položku nákupu není možné zrušit, protože už byla aplikována sleva/přirážka na mezisoučet, v němž byla daná položka započítána
Není možné zrušit popisní PLU	Popisnou položku není možné zrušit samostatně, ale pouze spolu s hlavní položkou, k níž je přilinkována
Není možné prodat popisní PLU	Popisnou položku není možné prodat samostatně, ale pouze jako přilinkovanou k hlavní položce zboží
Není možná hodnota platidla	Zadaná hodnota platby nemůže být realizována platnými bankovkami a mincemi
Neplatná hodnota	Velmi velká hodnota v operacích vklad, výběr a platba
Překročení limitu platby	Zadanou hodnotu platby není možné zpracovat
Nevhodný způsob platby	V cizí měně je možná platba pouze v hotovosti
Po denní uzávěrce	Denní Z uzávěrka již byla provedena – od poslední Z uzávěrky nebyl zaregistrován žádný nákup

Udelejte denní uzávěrku	Aktivovaná operace vyžaduje provedení denní Z uzávěrky
Po měsíční uzávěrce	Měsíční Z uzávěrka už byla provedena
Udelejte měsíční uzávěrku	Aktivovaná operace vyžaduje provedení měsíční Z uzávěrky
Udelejte Z uzávěrky	Aktivovaná operace vyžaduje provedení Z uzávěrek
Nejsou splněny podmínky změny	Hodnota údaje nemůže být změněna v daném stavu, např. nejsou provedeny uzávěrky
Nedovolený krok	Při přechodu na euro bylo požadováno provedení kroku, který není v daném stavu přechodu dovolen
Udelejte konfiguraci	Při provedení kroku přechodu na euro je nutno nastavit/překontrolovat požadovanou konfiguraci pokladny. V tomto stavu není možné používat pokladny v registračním režimu. Po nastavení/překontrolování konfigurace je nutno provést daný krok přechodu ještě jednou.
Vynechané potvrzení	Při provedení kroku přechodu na euro bylo zjištěno, že požadované nastavení/ překontrolování konfigurace pokladny nebylo provedeno
Krok byl úspěšně proveden	Krok přechodu na euro byl úspěšně proveden. Pokladnu je možné používat v registračním režimu
Uzávěrka vykonána	Požadovaná uzávěrka (zpráva) byla provedena
žádná položka	Operace nad nákupem, který neobsahuje žádnou položku
Chybná operace	Nedovolená posloupnost stisknutí kláves
Vysoký výdaj	Hodnota platby způsobí takovou hodnotu výdaje, kterou není možné zobrazit na zákaznický displej.
Pokračujte v registraci	Pokladna po zapnutí informuje o otevřeném nákupu – je možné pokračovat v účtování položek nebo je možné nákup ukončit
Pokračujte v placení	Pokladna po zapnutí informuje o nákupu ve stavu placení – možné jsou už pouze platby
Chyba vážení	Váhy nejsou připojeny nebo komunikace s nimi nebyla úspěšná.
Paměťové media nenalezena	Chyba při exportu nebo při importu údajů
Není možné otevřít soubor	

Není možné zavřít soubor	Chyba při exportu nebo při importu údajů
Není možné přečíst soubor	
Není možné zapsat soubor	
Baterie vybitá, připojte adaptér	Stav nabití baterie pokladny neumožňuje řádné používání. Je nutno připojit síťový adaptér. Pokladnu je možné vypnout.
Baterie vybitá, nabíjení...	Stav nabití baterie pokladny neumožňuje řádné používání. Síťový adaptér je připojen. Pokladnu je možné vypnout.
Limit tlače přek.	Kontaktujte servis
EET serv. zaslal chybu číslo:*	Zobrazují se spolu s číslem chyby, pokud při posílání účtenky na server EET odpoví server chybovou zprávou.
Komunikace s EET serverem selhala	Během komunikace se serverem došlo k chybě.
Chyba komunikace:	Nepodařilo se spojit se serverem EET.
Překročená max. mezní doba odezvy:	Pokud nepříjde v nastavené Mezní doby odezvy odpověď od serveru. V případě častého výskytu této chyby zvýšte hodnotu mez. doby odezvy.
Neplatný SSL certif. serveru:	Certifikát serveru, na které se realizuje spojení je neplatný. Server není důvěryhodný, proto odesílání bylo přerušeno.
Odesílání:	Zobrazování procesu při odesílání účtenek.
Nejsou žádné neodesl. účtenky:	Seznam neodeslaných účtenek je prázdný.
Spoj se serverem nebylo úspěšné:	Zpráva se zobrazí před zahájením účtování, když při testu spojení se nepodařilo spojit se serverem, ale stiskem MS je možné začít účtovat na odpovědnost pokladníka.
Test spoj. selhal Opakujte test!:	Posílání účtenek na server vyžaduje ověření některých zadaných parametrů, proto je důležité, aby byl proveden test spojení. Pokud test spojení neproběhl úspěšně, hrozí riziko, že vydané účtenky nebude možné zaregistrovat na server EET.
Certifikát již není platný!:	Vašemu certifikátu vypršela platnost. Je nutné požádat o vystavení nového certifikátu a naprogramovat do pokladny.
Certifikát ještě nenabyl platnost:	Zpráva se zobrazí, pokud váš certifikát dosud nevstoupil v platnost; ověřte správnost datumu a času v pokladně.
Platnost certifikátu vyprší:	Začne se zobrazovat při startu pokladny, pokud se blíží ukončení platnosti vašeho certifikátu. Oznámení se zobrazí, pokud do vypršení platnosti zůstává 30 nebo méně dnů.

<p>Nový den Stlačte <ST>": :</p>	<p>Jde o informativní zprávu, že obchodní den nebyl ukončen denní Z uzávěrkou. Můžete provést denní uzávěrku, nebo pokračovat dále v účtování.</p>
<p>Nový měsíc Stlačte <ST>": :</p>	<p>Jde o informativní zprávu, že měsíc nebyl ukončen měsíční Z uzávěrkou. Můžete provést mesační uzávěrku, nebo pokračovat dále v účtování.</p>

TESTOVÁNÍ POKLADNY

Testy pokladny Euro-150TEi Flexy CZ dovolují jednoduše a rychle zjistit funkčnost vaší pokladny. Pomocí vlastního testu přezkoumáme funkčnost elektronických obvodů, zobrazovací prvky displejů, klávesy klávesnice a práci tiskárny. V této kapitole jsou popsány pouze nejpoužívanější testy, ostatní slouží pro servisní techniky.





Sys. Parametry
Testy

Testování elektroniky a displeje

Displej zákazníka

Vlastní test elektroniky a displeje zobrazí na displeji vybrané znaky.





Postup při spuštění testu displeje zákazníka:

Posloupnost kroků	Displej obsluhy
<p>V P režimu přejděte pomocí tlačítek  nebo  a tlačítka  (CELKEM) do menu pro test displeje zákazníka (P-režim - Sys. parametry - Testy):</p>	<p>Testy Displ. zákazníka</p>
<p>Potvrďte tlačítkem  (CELKEM), na displeji zákazníka se postupně zobrazí vybrané znaky</p>	<p>Displ. zákazníka vykonávám ...</p>
<p>Po úspěšném ukončení testu se na displeji obsluhy zobrazí:</p>	<p>Test OK</p>

Displej operátora

Vlastní test elektroniky a displeje zobrazí na displeji vybrané znaky.







Postup při spuštění testu displeje operátora:

Posloupnost kroků	Displej obsluhy
<p>V P režimu přejděte pomocí tlačítek  nebo  a tlačítka  (CELKEM) do menu pro test displeje operátora (P-režim - Sys. parametry - Testy):</p>	<p>Testy Displ. operátora</p>
<p>Potvrďte tlačítkem  (CELKEM), na displeji operátora se postupně rozsvítí všechny body displeje</p>	
<p>Po úspěšném ukončení testu se na displeji operátora zobrazí:</p>	<p>Test OK</p>

Test klávesnice

Test klávesnice vyhodnocuje postupné stisknutí tlačítek klávesnice. Pokud jsou stisknuta tlačítka v přesně definovaném pořadí podle obrázku 7.1 a klávesnice nebo její řídicí obvody nejsou poškozeny, test je ukončen správně.

Postup při spuštění testu klávesnice:

Posloupnost kroků	Displej obsluhy
V P režimu přejděte pomocí tlačítek  nebo  a tlačítka  (CELKEM) do menu pro test klávesnice (P-režim – Sys. parametry – Testy):	Testy Klávesnice
Potvrďte tlačítkem  (CELKEM) a postupně stiskněte klávesy v pořadí podle obrázku 7. 1. Začněte klávesou  (REŽIM) a ukončete klávesou  (CELKEM).	Klávesnice vykonávám...
Po úspěšném ukončení testu se na displeji obsluhy zobrazí:	Test OK

Průběh testu:

Ve směru šipek na obrázku 7. 1 postupně stiskněte jednotlivá tlačítka klávesnice.

Pokud je stisknuto tlačítko v nesprávném pořadí, zvukovou signalizací je hlášena chyba až do stisknutí správného (podle testu následujícího) tlačítka.

Test klávesnice je možné kdykoliv ukončit stisknutím tlačítka  (CELKEM).





Obrázek 7.1 – Klávesnice pokladny Euro-150TEi Flexy CZ



Testování tiskárny

Vlastní test tiskárny vytiskne na účtenku i na kontrolní pásku, celou sadu znaků v standardní velikosti s přiřazenými hexadecimálními kódy.



Postup při spuštění vlastního testu tiskárny:

Posloupnost kroků	Displej obsluhy
V P režimu přejděte pomocí tlačítek  nebo  a tlačítka  (CELKEM) do menu pro test tiskárny (P-režim – Sys. parametry – Testy):	Testy Tisk
Potvrďte tlačítkem  (CELKEM), tiskárna vytiskne na termo pásku znakovou sadu pokladny.	Tisk vykonávan...
Po úspěšném ukončení testu se na displeji obsluhy zobrazí:	Test proveden OK

Test snímání polohy válce tepelné tiskárny

Na displeji se zobrazí aktuální poloha hlavy tiskárny. Pohybem mechanismu zdvihání hlavy se mění zobrazování polohy hlavy na displeji podle aktuální pozice zdvihacího mechanismu hlavy.



Postup při spuštění testu:

Posloupnost kroků	Displej obsluhy
V P režimu přejděte pomocí tlačítek (←) nebo (→) a tlačítka  TOTAL (CELKEM) do menu pro test polohy válce tiskárny (P-režim – Sys parametry – Testy):	Testy Poloha válce
Potvrďte tlačítkem  (CELKEM), pokud je válec tiskárny na svém místě, na displeji obsluhy se zobrazí:	Hlava OK
Pokud je hlava válce tiskárny zvednuta, na displeji se zobrazí:	Zdvižena hlava
Test ukončíte stisknutím tlačítka  (CELKEM).	



Test snímačů papírových pásek

Na displeji se zobrazí aktuální stav přítomnosti papírových pásek v snímačích. Zasouváním a vysouváním papíru ze snímačů se mění zobrazování stavu přítomnosti papíru na displeji podle přítomnosti papíru v snímačích.

Postup při spuštění testu:

Posloupnost kroků	Displej obsluhy
V P režimu přejděte pomocí tlačítek (←) nebo (→) a tlačítka  (CELKEM) do menu pro test snímačů pásek (P-režim – Sys. parametry)	Testy Snímače pásek
Potvrďte tlačítkem  (CELKEM), pokud je termo páska správně založena v tiskárně, na displeji obsluhy se zobrazí:	Účtenka OK žurnál OK
Pokud chybí páska, na displeji se zobrazí:	Účtenka OK žurnál Chyba
Test ukončíte stisknutím tlačítka  (CELKEM).	

Test ETHERNET**Postup při spuštění testu:**

Posloupnost kroků	Displej obsluhy
V P režimu přejděte pomocí tlačítek (←) nebo (→) a tlačítka  (CELKEM) do menu pro test ETHERNET (P-režim – Sys. parametry)	Testy Ethernet
Když je pokladna správně zapojena do lokální sítě a síť je správně nakonfigurována, na displeji obsluhy se zobrazí:	Test proveden OK
Pokud pokladna není zapojena, na displeji se zobrazí:	Test eth. chyba
Test ukončíte stisknutím tlačítka  (CELKEM).	

Funkce přepínání mezi INTERNÍ / EXTERNÍ paměť

Připojení / odpojení USB zařízení se indikuje v R režimu při zobrazení data a času. Za R / T symbolem následuje blikající symbol pro USB přístup: C-počítač, M-úložný prostor, B-čtečka čárových kódů, K-externí klávesnice. Připojení se indikuje krátkým pípnutím, a odpojení krátkým dvojpípnutím.

Úložiště pro operace Export / Import nastavení a Export žurnálu je nastavitelné v Systémové Parametry / Nastavení / Výběr úložiště jako „Interní“ [základní paměť] / „externalPrivate“ / „externalCommon“ Pokud je při provedení těchto operací nastaveno „externalXXX“ úložiště a externí zařízení není připojeno, zahlásí se chyba „Externí úložiště nenalezeno“. Při nastavení „interní“ se použije interní eMMC.

Jelikož jedno Externí Úložiště může být použito pro archivaci více pokladen na provozu, export / import operace pracují se svými vlastními základními složkami, jehož název je shodný s číslem pokladny, v kombinaci s jejím sériovým číslem.

Při používání může nastat případ, kdy se export z jedné pokladny bude mít použit jako import pro ostatní pokladny na provozu. V takovém případě je vhodné ve „Výběr úložiště“ použít možnost „externalCommon“, která umožní použití základního složky s názvem „00“ (neexistující číslo pokladny).

Automatický export žurnálu při nahrávání nového softwaru (FW) a samostatném exportu žurnálu je směřován vždy do eMMC.

Postup instalace ovladače pro pokladny ELCOM

Při zakoupení pokladny ELCOM a následném připojení k Vašemu PC, bude pokladna detekována jako neznámé zařízení. Proto je třeba abyste následně ručně nainstalovali příslušný ovladač, který vytvoří úspěšnou komunikaci mezi pokladnou a Vaším PC.

1. Stažení a příprava ovladače na instalaci

- Stáhněte ovladač z následujícího odkazu:
http://www.elcom.eu/public/files/podpora/podporne_subory/at/E50_E150_EFox_driver.zip
- Následně je třeba stažen ovladač rozbalit z komprimovaného ".zip" souboru do Vámi zvolené složky na disku "C".

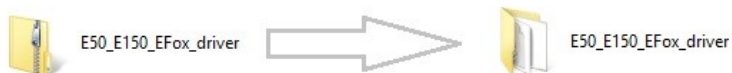

- Propojte pokladnu s PC pomocí přiloženého USB kabelu v balení a zapněte pokladnu.

2. Pokladnu detekuje PC v "Správce zařízení" jako "Neznámé zařízení"

- v některých případech se pokladna projeví jako neznámé zařízení v sekci "Port-y"

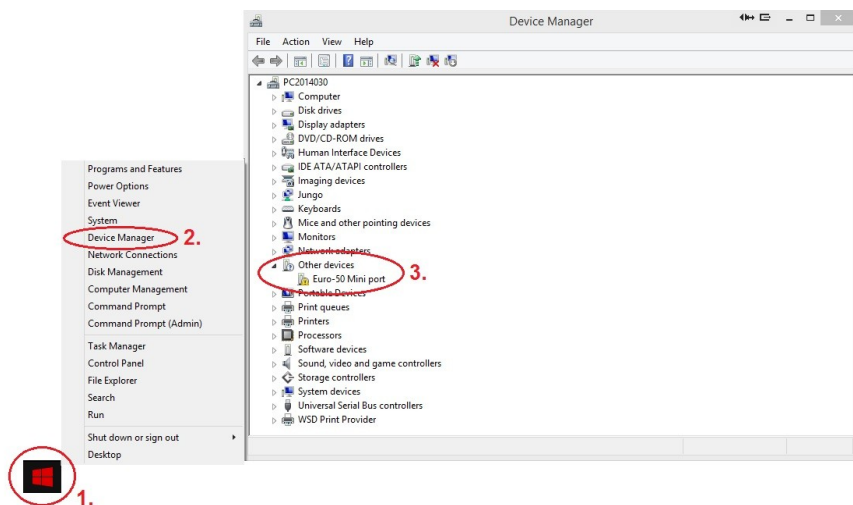

- KROK 1 – kurzorem se přesuňte na nabídku START a stiskněte pravé tlačítko myši.
- KROK 2 – po zobrazení nabídky vyberte DEVICE MANAGER (resp. Správce Zařízení)
- KROK 3 – zobrazuje se seznam kde najdete "Neznámé zařízení" (Other devices)

3. Aktualizace ovladače pro "Neznámé zařízení"

- nastavte se kurzorem na "neznámé zařízení" (nalezenou pokladnu) a stiskněte pravé tlačítko myši.
- po zobrazení nabídky vyberte možnost "Aktualizovat ovladač" (Update driver software)

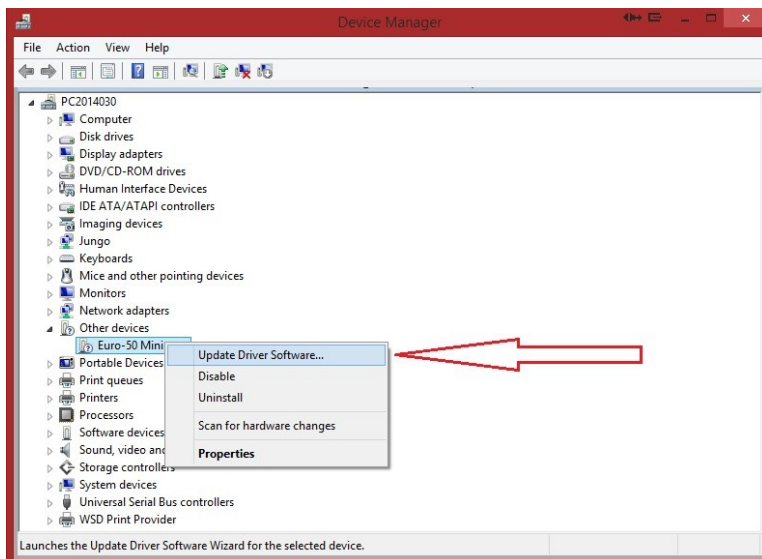

4. Vyberte ovladač z umístění ve vašem PC

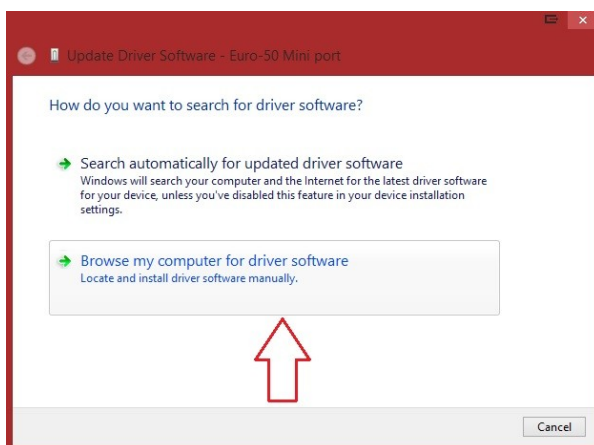

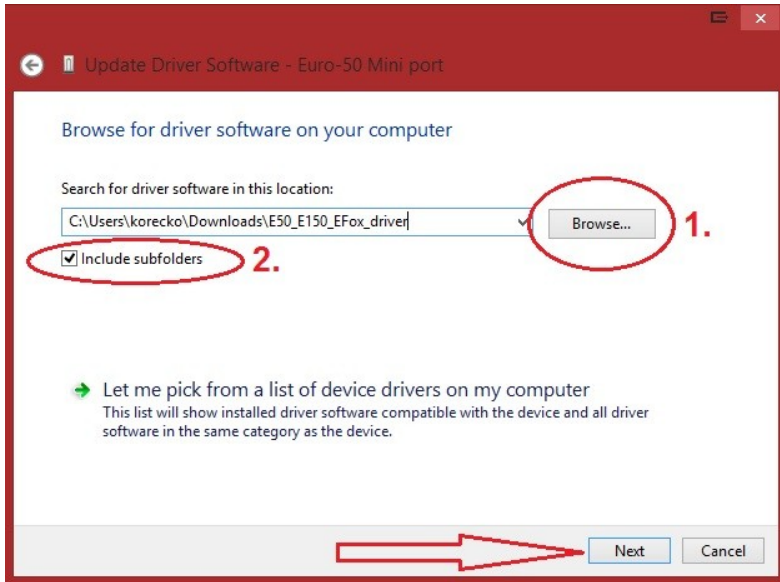

- KROK 1 – vyhledejte ovladač ve Vašem PC a potvrdit výběr tlačítkem "OK"
- KROK 2 – zaškrtněte možnost "zahrnout i podsložky" (include subfolders)
- KROK 3 – pokračujte v instalaci stiskem tlačítka "Next"

5. Instalace ovladače do PC a povolení pro instalaci



- KROK 1 – označte atribut "Vždy důvěřovat softwaru od ..." (Always trust software ...)

6. Dokončení instalace - klikněte na tlačítko "zavřít" (Close)

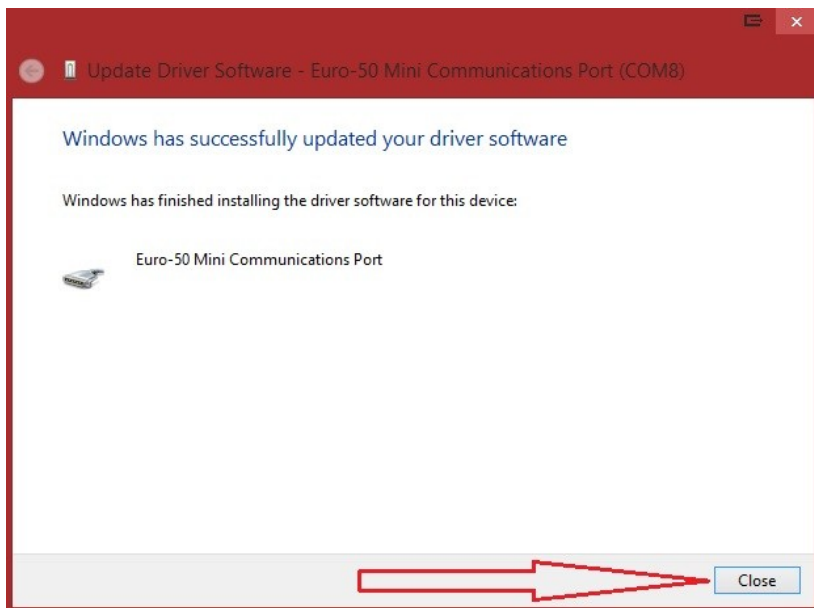

7. Výběr správného COM - Portu pro úspěšnou komunikaci s pokladnou



- jako první označte atribut "jen dostupné" (only available)
- pak vyberte správný COM - port
- nakonec vyberte komunikační rychlost 38400.

Nahrání softwaru (SW) z USB klíče do pokladny, v případě rozšíření SW

Legislativa může průběžně aktualizovat zákonné požadavky na EET. Ty je třeba zapracovat do softwaru pokladny. Po koupi pokladny zkontrolujte zda se shoduje její software (SW) s nejnovější verzí zveřejněnou na www.elcom.eu/cz/podpora.

Postup zjištění aktuální verze programu:

Aktuální verzi programu na vaší pokladně si zjistíte následovně:

P-režim / Syst. Parametry /Verze programu, na displeji operátora se zobrazí informace o verzi programu např. 2.008 CZ

Nejnovější verzi programu si stáhnete na webové stránce:

www.elcom.eu/cz - sekcia Podpora - Aktualizace SOFTVÉRU EET pokladny Euro-150TEi Flexy CZ

- a) pokud potřebujete aktualizovat program pro ready klikněte na řádek s textem: Pro verzi READY:
- b) pokud potřebujete aktualizovat ostatní verze kliknete na řádek s textem: Pro ostatní verze:
verze programu je zahrnuta v názvu programu za malým písmenem „v“ tedy, pokud např. název programu je: E50iFW_cz_v2_008.bin, verze programu je 2_008

V případě, že se neshoduje, aktualizujte SW podle následujících kroků.

- 1.Z počítače stáhnete soubor E50iFW.bin na USB klíč (obr.3)
soubor na nahrání SW: www.elcom.eu/cz
- 2.USB klíč připojte na micro OTG kabel a ten připojte k pokladně
- 3.Pokladna musí být připojena adaptérem do elektrické sítě (nebude-li připojena k adaptéru, na displeji operátora se zobrazí zpráva "Připojte prosím adaptér")
- 4.Zapněte pokladnu
- 5.Přepněte se do P-režimu a do menu Správa
6. Dané menu potvrdíte klávesou TL
- 7.V menu Správa vyhledáte podmenu Aktualizace softwaru (SW)
- 8.Potvrdíte klávesou TL
- 9.Pokud nebyla vytvořena Z uzávěrka, před nahráním programu se provede automaticky
- 10.Proběhne export databáze (položky zboží, skupiny zboží, pokladníci ...)
- 11.Na správu (která se zobrazí na displeji operátora): Pokračovat? ano = MS, ne = jiné
-kliknete na klávesu ST (MS)
- 12.Na displeji operátora se zobrazuje průběh aktualizace softwaru
13. Po ukončení nahrání programu na displeji operátora se objeví zpráva: Sys. parametry Master reset
14. Master reset potvrdíte klávesou TL a následně na to proběhne inicializace pokladny
15. Při zobrazení textu: INICIALIZACE OK, Vypněte pok. - Pokladnu vypněte

www.elcom.eu/cz
www.eet-elcom.cz

Nejaktuálnější příručka online zde:
[http://www.elcom.eu/public/files/podpora/podporne_subory/
cz/UM_E50iTE_Mini_CZ_EET.PDF](http://www.elcom.eu/public/files/podpora/podporne_subory/cz/UM_E50iTE_Mini_CZ_EET.PDF)



Tato příručka neprošla jazykovou korekturou.
Tato příručka, ani žádná její část, nesmí být kopírována, rozmnožována nebo jinak
šířena bez souhlasu vydavatele.

Všechna práva vyhrazena. Elcom, spol. s ručením obmedzeným
© ELCOM spol. s ručením obmedzeným, 2016